

22

# RODAC

SAM GROUP

# POWERFUL DEALS

PROMOTIONS - INNOVATIONS - NOUVEAUTÉS

**VOTRE PARTENAIRE**  
AU QUOTIDIEN



RODAC  
.COM

# 7 BONNES RAISONS DE CHOISIR RODAC

SAM GROUP

## 1 L'INFORMATION EN CONTINU SUR NOTRE SITE WEB!

Sur [rodac.com](http://rodac.com) mais aussi sur [sam.eu](http://sam.eu) vous trouverez tous nos catalogues interactifs, les informations et fiches techniques et nos vidéos produits ! **Inscrivez-vous** à notre newsletter afin de vous tenir informés en temps réel des nouvelles offres et nouveautés.



## 2 NOUS VOUS ÉCOUTONS!

Nous sommes joignables par téléphone de 8h à 17h pour toutes vos questions **+32 (0)2 331 34 34**. Nous aurons le plaisir de vous renseigner.



## 3 UN ACCOMPAGNEMENT TERRAIN !

Notre force commerciale terrain à l'écoute et au service de ses clients. Vous souhaitez une visite et une démo de nos produits ? **Contactez-nous !**



## 4 NOTRE SERVICE APRÈS VENTE!

Possédant notre propre service technique d'après vente, nous sommes en mesure de vous apporter une expertise rapide et professionnelle au juste prix. Ceci, afin de vous offrir un temps d'attente le plus court possible. Conscients que vos outils sont indispensables, nous souhaitons vous fournir le service que vous exigez !



## 5 LOGISTIQUE!

Une infrastructure logistique moderne basée aux Pays-Bas et en France pour plus de réactivité.

## 6 LIVRAISON!

Traitement des commandes en moins de 24h et livraison dans la semaine.

## 7 UNE DÉMARCHÉ PRODUIT INNOVANTE!

Tous nos produits sont développés avec nos clients partenaires. Ils sont sélectionnés parmi les leaders de leur secteur d'activité.



# L'INNOVATION COMME ADN



**Kap'SAM**  
LE DÉMARREUR  
INTELLIGENT

DÉMARRE UN NOMBRE  
INFINI DE VÉHICULES :  
1 000 000 CYCLES

P.41

## DYNASAM 4.0

LES CLÉS COMMUNICANTES  
UNE TRAÇABILITÉ OPTIMISÉE / INÉGALÉE

P.70



**FOSAM**  
XDRAINER

LE PURGEUR  
AUTONOME

GARANTIT UNE PURGE  
ET UN REMPLISSAGE  
EN GARDANT LES  
MAINS LIBRES

P.71



# SOMMAIRE

|   |       |  |
|---|-------|--|
| CLÉS À CHOCS & ACCESSOIRES                        | P. 4  |  |
| CLÉS À ROCHET                                     | P. 8  |  |
| PERCEUSES & VISSEUSES                             | P. 10 |  |
| ENLÈVEMENT DE MATIÈRE                             | P. 12 |  |
| MAINTENANCE                                       | P. 16 |  |
| CARROSSERIE - DÉCOUPE                             | P. 18 |  |
| SOUFFLETTES                                       | P. 22 |  |
| PONÇAGE, POLISSAGE & DÉBOSELAGE                   | P. 24 |  |
| DOUILLES, KIT EXTRACTION ÉCROUS                   | P. 28 |  |
| DYNAMOMÉTRIE                                      | P. 30 |  |
| ENROULEURS  | P. 32 |  |
| TRAITEMENT DE L'AIR & ACCESSOIRES                 | P. 34 |  |
| LAMPES  | P. 36 |  |
| GONFLEURS   | P. 39 |  |
| BOOSTERS, KAP'SAM                                 | P. 40 |  |
| LEVAGE  | P. 42 |  |
| TRAVAIL SOUS TENSION                              | P. 44 |  |
| ÉQUIPEMENTS DE GARAGE ET D'ATELIER                | P. 52 |  |
| PURGEURS DE FREINS,<br>NEBULISSEURS & ASPIRATEURS | P. 56 |  |
| PANNEAUX SERVICES                                 | P. 58 |  |
| RANGEMENT, RANGEMENT MOBILE                       | P. 62 |  |
| TESTEUR UNIVERSEL DE PRESSION                     | P. 68 |  |
| COFFRETS D'OUTILS                                 | P. 69 |  |
| DYNA'SAM 4.0, SERVANTE 239 OUTILS                 | P. 70 |  |

## LÉGENDE

|                           |                                     |                             |                              |
|---------------------------|-------------------------------------|-----------------------------|------------------------------|
|                           |                                     |                             |                              |
| Hauteur<br>MM             | Longueur<br>MM                      | Consommation d'air<br>L/MIN | Emmanchement<br>MM           |
|                           |                                     |                             |                              |
| Capacité de coupe<br>MM   | Carré d'entraînement<br>POUCES/INCH | Capacité de serrage<br>MM   | Dimension du papier<br>MM    |
|                           |                                     |                             |                              |
| Diamètre tuyau min.<br>MM | Course du piston<br>MM              | Puissance<br>KW             | Vitesse de rotation<br>RPM   |
|                           |                                     |                             |                              |
| Poids<br>KG               | Couple max.<br>NM                   | Force de traction<br>KG-MM  | Dimensions des disques<br>MM |
|                           |                                     |                             |                              |
| Course excentrique        | Capacité<br>KG                      | Vibrations<br>M/S.2         |                              |

## GAMME S1

| RÉF.    |      | NM     | L/MIN | RPM    | KG  | PRIX    |
|---------|------|--------|-------|--------|-----|---------|
| RC2690  | 3/8" | 434    | 118   | 7.500  | 1,3 | 165,00€ |
| RC2780  | 1/2" | 1.350  | 153   | 10.000 | 2,0 | 202,00€ |
| RC2780T | 1/2" | 90-130 | 153   | 6.500  | 2,0 | 258,00€ |
| RC3780  | 3/4" | 1.492  | 139   | 5.000  | 2,6 | 373,00€ |
| RC8880  | 1"   | 1.500  | 250   | 5.000  | 2,0 | 428,00€ |



Le point "Y" = équilibrage parfait de la machine entre le corps, la poignée et le nez.

### CLÉS À CHOCS

Gamme RODAC supérieure. Machines puissantes de conception ergonomique. Haute qualité de fabrication et durée de vie prolongée. Design unique!

## BESTSELLER

L = 12 cm !



### STUBBY

La plus compacte des clés à chocs 1/2"

Double marteau = Double frappe = Moins de vibrations pour une puissance élevée de 650Nm au desserrage ! Léger. Utilisable d'une seule main. Corps en composite. Existe aussi en version 3/8" : RC2690 Couple: 434Nm. Design unique!

|        |      |     |     |       |     |         |
|--------|------|-----|-----|-------|-----|---------|
| RC2751 | 1/2" | 610 | 120 | 9.000 | 1,3 | 167,00€ |
|--------|------|-----|-----|-------|-----|---------|



### CLÉS À CHOCS 1/2" EN COFFRET

RC2751BC : Douilles impact de 13 à 19, 21 et 24 mm (photo de gauche)  
RC2780BC : Douilles impact avec protection plastique 17, 19, 21 mm + Douilles impact 22, 23, 24 mm (photo de droite)

| RÉF.     |      | NM    | L/MIN | RPM    | KG  | PRIX    |
|----------|------|-------|-------|--------|-----|---------|
| RC2751BC | 1/2" | 610   | 120   | 9.000  | 1,1 | 194,00€ |
| RC2780BC | 1/2" | 1.350 | 153   | 10.000 | 1,1 | 251,00€ |

### CLÉ À CHOCS 1/2" BRUSHLESS 18V

Carré d'entraînement : 1/2" (12,7 mm).  
Couple maxi : 1000 NM.  
Vitesse (tr/min) : 0 à 900 / 1200 / 1900.  
Frappe (cps/min) : 1200 / 1600 / 2400.  
Batterie : Lithium-ion  
18V / 4Ah Ampérage mini : 4 Ah. Indicateur niveau batterie.  
Idéale pour travailler sur les passages de roues, freins, rotules, triangles...  
Corps et batteries résistants aux solvants et hydrocarbures dans l'atelier.  
Livrée dans une mallette antichoc avec 2 batteries Lithium-ion et un chargeur.  
Les batteries sont compatibles avec le reste de la gamme.  
Poids : 2,9 Kg. IP54. Temps de charge : 1h30.

RB210K22  
419,00€



AVEC 2 BATTERIES  
ET 1 CHARGEUR



### CLÉ À CHOCS 1/2"

1 Couple max. 550 NM.  
2 vitesses de rotation 9.000 Rpm  
Consommation d'air 120 l/min.  
Poids 1.3 Kg.  
Idéale pour les zones confinées.  
Tête inclinable à 360°.  
Garantie 2 ans.

RC2851  
167,00€



## BLACKLINE THE PREMIUM LINE

**GARANTIE**  
**2**  
**ANS**

Pour une utilisation intensive, mécanisme à double frappe, corps en composite, léger et durable !

**Adaptée pour l'utilisateur professionnel le plus exigeant !**

- DOUBLE MARTEAU
- POIDS LÉGER
- TRÈS PUISSANTE
- MATÉRIAUX DE HAUTE QUALITÉ



**CLÉ À CHOCS 3/8"**

| RÉF.  |      |       |     |        |     | PRIX    |
|-------|------|-------|-----|--------|-----|---------|
|       | NM   | L/MIN | RPM | KG     |     |         |
| RC660 | 3/8" | 583   | 260 | 12.000 | 1,2 | 184,00€ |



**CLÉ À CHOCS 1/2"  
COMPACTE !**

| RÉF.   |      |       |     |        |     | PRIX    |
|--------|------|-------|-----|--------|-----|---------|
|        | NM   | L/MIN | RPM | KG     |     |         |
| RC2850 | 1/2" | 624   | 260 | 12.000 | 1,2 | 184,00€ |



**CLÉ À CHOCS 1/2"**

| RÉF.   |      |       |     |       |     | PRIX    |
|--------|------|-------|-----|-------|-----|---------|
|        | NM   | L/MIN | RPM | KG    |     |         |
| RC2890 | 1/2" | 1.400 | 260 | 8.000 | 1,9 | 215,00€ |



**CLÉ À CHOCS 3/4"**

| RÉF.   |      |       |     |       |     | PRIX    |
|--------|------|-------|-----|-------|-----|---------|
|        | NM   | L/MIN | RPM | KG    |     |         |
| RC3850 | 3/4" | 2.035 | 475 | 5.000 | 3,4 | 435,00€ |



**CLÉ À CHOCS 1"**

| RÉF.   |    |       |     |       |     | PRIX    |
|--------|----|-------|-----|-------|-----|---------|
|        | NM | L/MIN | RPM | KG    |     |         |
| RC8850 | 1" | 2.035 | 475 | 5.000 | 3,5 | 471,00€ |

## VIBRO-EXTRACTEUR 1/4" AVEC ACCESSOIRES EN COFFRET

Idéal pour le desserrage des bougies de préchauffage, couple réglable : 10-20-30-40 Nm



| RÉF.    |      |             |     |        |     | PRIX    |
|---------|------|-------------|-----|--------|-----|---------|
|         | NM   | L/MIN       | RPM | KG     |     |         |
| RC630BC | 1/4" | 10,20,30,40 | 150 | 10.000 | 4,6 | 165,00€ |

## CLÉ À CHOC 1/2" COMPOSITE 1054 Nm

Couple max: 1054 Nm.  
Twin Hammer  
3 positions à droite, 1 à gauche



| RÉF.   |      |       |     |       |   | PRIX    |
|--------|------|-------|-----|-------|---|---------|
|        | NM   | L/MIN | RPM | KG    |   |         |
| RC2775 | 1/2" | 1.054 | 125 | 9.000 | 2 | 131,00€ |

## CLÉS À CHOCS 1" 3800 Nm

Machine puissante.  
1007400A axe court : 335 mm  
1007400AL axe long : 520 mm

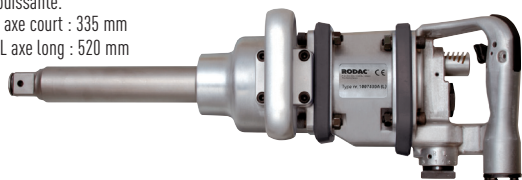

| RÉF.      |    |       |     |       |     | PRIX      |
|-----------|----|-------|-----|-------|-----|-----------|
|           | NM | L/MIN | RPM | KG    |     |           |
| 1007400A  | 1" | 3.800 | 700 | 4.100 | 9,3 | 1.086,00€ |
| 1007400AL | 1" | 3.800 | 700 | 4.100 | 9,3 | 1.206,00€ |

## CLÉ À CHOCS 1" 2241 Nm

Extra légère. Conception ergonomique à axe long pour accès difficile. Longueur 21 cm.

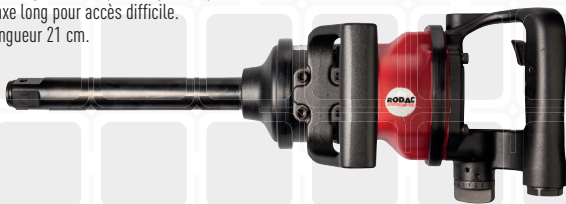

| RÉF.  |    |       |     |       |     | PRIX    |
|-------|----|-------|-----|-------|-----|---------|
|       | NM | L/MIN | RPM | KG    |     |         |
| RC766 | 1" | 2.441 | 282 | 6.000 | 7,8 | 653,00€ |

## CLÉ À CHOCS 3/8" COMPACTE

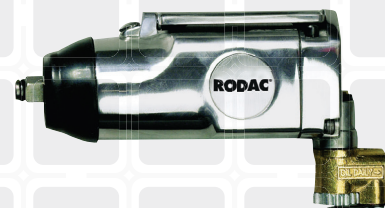

| RÉF.  |      |       |     |       |     | PRIX   |
|-------|------|-------|-----|-------|-----|--------|
|       | NM   | L/MIN | RPM | KG    |     |        |
| RC632 | 3/8" | 75    | 170 | 9.000 | 1,1 | 68,00€ |

## CLÉ À CHOC 1" LONGUE 2441 Nm

LA QUALITE AU PRIX ABORDABLE

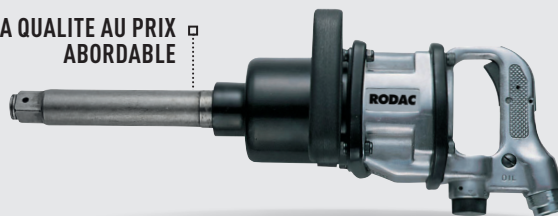

| RÉF.   |    |       |     |       |      | PRIX    |
|--------|----|-------|-----|-------|------|---------|
|        | NM | L/MIN | RPM | KG    |      |         |
| RC762L | 1" | 2.441 | 222 | 4.200 | 11,2 | 521,00€ |

## CLÉS À CHOCS 1" 3000 Nm

Un design moderne  
Machine puissante.  
Disponible avec axe long ou court.  
RC765B : 420 mm de longueur  
RC765BL : 520 mm de longueur



| RÉF.    |    |       |     |       |     | PRIX    |
|---------|----|-------|-----|-------|-----|---------|
|         | NM | L/MIN | RPM | KG    |     |         |
| RC765B  | 1" | 3.000 | 380 | 4.800 | 8,3 | 928,00€ |
| RC765BL | 1" | 3.000 | 380 | 4.800 | 8,3 | 954,00€ |

## CLÉ À CHOCS 1" 3800 Nm

Conception compacte à axe court

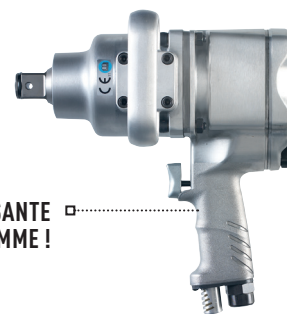

LA CLÉ LA PLUS PUISSANTE DE LA GAMME !

| RÉF.     |    |       |     |       |     | PRIX      |
|----------|----|-------|-----|-------|-----|-----------|
|          | NM | L/MIN | RPM | KG    |     |           |
| 1007401A | 1" | 3.800 | 700 | 4.100 | 8,9 | 1.038,00€ |

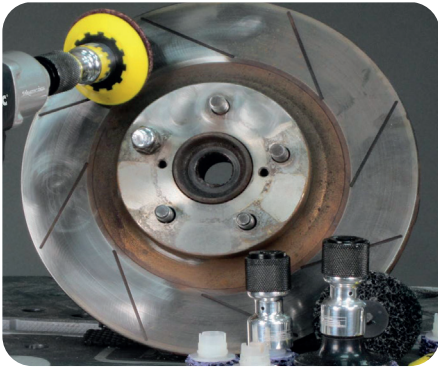

## KIT DE NETTOYAGE DE MOYEU DE ROUE

Disques de nettoyage, utilisation avec une clé à chocs 1/2"

**RR275140**  
41,00€



## ADAPTATEUR 1/2"

PLATEAU TWIST-ON 50 MM

Pour disques twist-on, utilisation avec une clé à chocs 1/2"

**RR275141**  
31,00€



## ADAPTEUR 1/2" AVEC PLATEAU VELCRO 75 MM

Pour disques twist on, utilisation avec une clé à chocs 1/2"

**RR275143**  
26,00€

## JEU DE 6 DISQUES AVEC SUPPORT UNIVERSEL

Kit de nettoyage de moyeu de roue 50x12 - 50x13 - 50x14 - 60x16 - 60x22 - 60x28

**RR275130**  
133,00€



## DISQUES DE NETTOYAGE POUR MOYEU DE ROUE

Pour le rr275140, 5 pièces

**RR27514ASET**  
30,00€



## DISQUE 160 MM x 65 MM

**RR275150A**  
55,00€



## DISQUE 200 MM x 75 MM

**RR275150B**  
67,00€



## SUPPORT UNIVERSEL DISQUE

**RR275150H**  
49,00€



## DISQUE DE DÉCAPAGE 1/2"

Pour frein (avec centre renforcée)

**RRNC27515H**  
142,00€



## JEU DE 3 DISQUES

**RRNC27515SET**  
94,00€



## CLÉ À ROCHET 1/4" 34 Nm

Super mini,  
Idéale pour les espaces réduits.



| RÉF.     |      |       |     |     |    | KG   | PRIX   |
|----------|------|-------|-----|-----|----|------|--------|
|          | NM   | L/MIN | RPM | CM  |    |      |        |
| 1013300A | 1/4" | 34    | 108 | 260 | 13 | 0,45 | 87,00€ |

## CLÉ À ROCHET 1/4" 41 Nm

Mini, puissante et compacte.  
Avec interrupteur haut / bas.



| RÉF.  |      |       |     |     |      | KG  | PRIX    |
|-------|------|-------|-----|-----|------|-----|---------|
|       | NM   | L/MIN | RPM | CM  |      |     |         |
| RC583 | 1/4" | 41    | 113 | 200 | 19,6 | 0,5 | 111,00€ |

## CLÉ À ROCHET 3/8" 34 Nm

Super mini,  
Idéale pour les espaces réduits.



| RÉF.     |      |       |     |     |    | KG   | PRIX   |
|----------|------|-------|-----|-----|----|------|--------|
|          | NM   | L/MIN | RPM | CM  |    |      |        |
| 1014300A | 3/8" | 34    | 108 | 260 | 13 | 0,45 | 85,00€ |

## CLÉ À ROCHET 3/8" 41Nm

Mini, puissante et compacte.  
Avec interrupteur haut / bas.



| RÉF.  |      |       |     |     |      | KG  | PRIX    |
|-------|------|-------|-----|-----|------|-----|---------|
|       | NM   | L/MIN | RPM | CM  |      |     |         |
| RC584 | 3/8" | 41    | 113 | 200 | 19,6 | 0,5 | 111,00€ |

## CLÉ À ROCHET 3/8" 102 Nm

Avec mécanisme d'impact.  
Puissance élevée. Usage intensif et industriel.



| RÉF.     |      |       |     |     |    | KG   | PRIX    |
|----------|------|-------|-----|-----|----|------|---------|
|          | NM   | L/MIN | RPM | CM  |    |      |         |
| 1014400A | 3/8" | 102   | 140 | 400 | 28 | 1,28 | 176,00€ |

## CLÉ À ROCHET 1/2" 140 Nm



| RÉF.  |      |       |     |     |    | KG  | PRIX    |
|-------|------|-------|-----|-----|----|-----|---------|
|       | NM   | L/MIN | RPM | CM  |    |     |         |
| RC468 | 1/2" | 140   | 140 | 150 | 36 | 2,0 | 169,00€ |



## CLÉS À ROCHET 1/2" / 3/8"



| RÉF.     |      |       |     |     |    |      | PRIX   |
|----------|------|-------|-----|-----|----|------|--------|
|          | NM   | L/MIN | RPM | CM  | KG |      |        |
| 1014100A | 3/8" | 122   | 105 | 160 | 25 | 1,25 | 83,00€ |
| 1015100A | 1/2" | 122   | 105 | 160 | 25 | 1,25 | 83,00€ |

## CLÉ À ROCHET À CHOCS 1/2" 102 Nm

Usage intensif et industriel.



| RÉF.     |      |       |     |     |    |      | PRIX    |
|----------|------|-------|-----|-----|----|------|---------|
|          | NM   | L/MIN | RPM | CM  | KG |      |         |
| 1015400A | 1/2" | 102   | 113 | 400 | 28 | 1,28 | 171,00€ |

## CLÉ À ROCHET 1/2" 68 Nm

Couple limité pour serrage délicat.  
Avec interrupteur haut / bas.



| RÉF.  |      |       |     |     |      |     | PRIX    |
|-------|------|-------|-----|-----|------|-----|---------|
|       | NM   | L/MIN | RPM | CM  | KG   |     |         |
| RC590 | 1/2" | 68    | 113 | 150 | 25,6 | 1,2 | 105,00€ |



## COMPLET !

### CLÉ À ROCHET 1/4" + 3/8" EN COFFRET

Contenu :

- X1 RC582 clé à cliquet pneumatique avec tête ouverte
- X1 Tête cliquet interchangeable 1/4" + 3/8"
- X1 Tête cliquet porte embout
- X1 Cliquet 1/4"
- X10 1/4" douilles 5-6-7-8-9-10-11-12-13-14 mm
- X1 1/4" cardan
- X1 Porte embout 1/4" avec blocage
- X1 Rallonge avec blocage 1/4"
- X1 Rallonge emmanchée 1/4"
- X1 1/4" bit 25 mm

| RÉF.    |      |       |     |     | PRIX |         |
|---------|------|-------|-----|-----|------|---------|
| CM      | NM   | L/MIN | RPM | KG  |      |         |
| RC582BC | 15,5 | 40    | 113 | 850 | 0,5  | 209,00€ |



## PREMIUM LINE

**GARANTIE**  
**2**  
**ANS**



### PERCEUSE 10 mm

Corps en aluminium  
Usage industriel et intensif

3 POSSIBILITÉS DE  
CONNECTION D'AIR

| RÉF.    | RPM  | KW  | KG  | PRIX    |
|---------|------|-----|-----|---------|
| RC2020A | 1600 | 0,2 | 0,6 | 214,00€ |



### PERCEUSE 13 mm

Corps en aluminium avec poignée  
Usage industriel et intensif

| RÉF.    | RPM | KW  | KG  | PRIX    |
|---------|-----|-----|-----|---------|
| RC2022A | 750 | 0,4 | 0,9 | 242,00€ |

### PERCEUSE PISTOLET 6 mm

Mandrin à serrage rapide.



| RÉF.   | RPM   | KW  | KG  | PRIX    |
|--------|-------|-----|-----|---------|
| RC203A | 2.900 | 0,6 | 0,6 | 127,00€ |

### PERCEUSE D'ANGLE 6 mm

Mandrin à serrage rapide.



| RÉF.    | RPM   | KW   | KG  | PRIX    |
|---------|-------|------|-----|---------|
| RC208RA | 1.400 | 0,50 | 0,9 | 143,00€ |

### PERCEUSE DROITE 10 mm

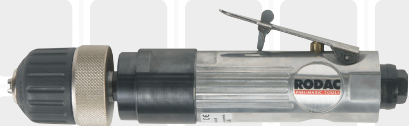

| RÉF.   | RPM   | KW   | KG  | PRIX    |
|--------|-------|------|-----|---------|
| RC217A | 4.500 | 0,50 | 0,9 | 127,00€ |

### PERCEUSE PISTOLET 10 mm

Mandrin automatique sans clé,  
réversible



| RÉF.   | RPM   | KW   | KG  | PRIX   |
|--------|-------|------|-----|--------|
| RC2110 | 2.000 | 0,37 | 1,0 | 99,00€ |

### PERCEUSE PISTOLET AVEC POIGNÉE 13 mm

Avec poignée



| RÉF.   | RPM | KW   | KG  | PRIX    |
|--------|-----|------|-----|---------|
| RC214A | 800 | 0,55 | 1,6 | 165,00€ |

### PERCEUSE PISTOLET 13 mm

Mandrin automatique sans clé,  
réversible



| RÉF.   | RPM | KW   | KG  | PRIX    |
|--------|-----|------|-----|---------|
| RC2113 | 800 | 0,37 | 1,3 | 139,00€ |

## COMPLET !

### PERCEUSE 10 mm EN COFFRET

11 forêts: 1.5, 2, 2.5, 3, 3.2, 3.5, 4, 4.5, 4.8, 5, 5.5, 6, 6.5 mm



| RÉF.     | RPM  | KW   | KG  | PRIX    |
|----------|------|------|-----|---------|
| RC206ABC | 1800 | 0,50 | 1,4 | 139,00€ |

### VISSEUSE PISTOLET 1700 RPM



| RÉF.   | RPM   | NM    | KG   | PRIX    |
|--------|-------|-------|------|---------|
| RC3403 | 1.700 | 1 - 6 | 0,85 | 258,00€ |

### VISSEUSE PISTOLET 1800 RPM



| RÉF.   | RPM   | NM        | KG  | PRIX    |
|--------|-------|-----------|-----|---------|
| RC3418 | 1.800 | 2,2 - 5,6 | 1,1 | 127,00€ |

### PERCEUSE VISSEUSE BRUSHLESS 18V

Taille du mandrin : 13 mm.  
 Batterie : Lithium-ion 18V / 4Ah.  
 Capacité de perçage : Acier et maçonnerie : 13 mm / Bois : 30 mm.  
 Indicateur niveau batterie.  
 Corps et batteries résistants aux solvants et hydrocarbures dans l'atelier.  
 Livrée dans une mallette antichoc avec 2 batteries Lithium-ion et 1 chargeur.  
 Les batteries sont compatibles avec le reste de la gamme.  
 IP54. Temps de charge : 1h30.



**RB220KZ2**  
**320,00€**  
 AVEC 2 BATTERIES ET CHARGEUR

### VISSEUSE PISTOLET 10000 RPM

Avec système à choc, double marteau et silencieux Puissante !



| RÉF.   | RPM    | NM       | CM   | KG  | PRIX    |
|--------|--------|----------|------|-----|---------|
| RC3450 | 10.000 | 70 - 140 | 15,5 | 1,2 | 281,00€ |

### VISSEUSE DROITE 550 RPM

Couple réglable, pour usage industriel

PUSH TO START



| RÉF.   | RPM | NM        | CM   | KG   | PRIX    |
|--------|-----|-----------|------|------|---------|
| RC3460 | 550 | 1,5 - 9,5 | 21,5 | 0,79 | 712,00€ |

Retrouver tous les accessoires de vos outils pneumatique sur le site [RODAC.com](http://RODAC.com)



### RODAC International B.V.

Offre une garantie de deux ans sur les pannes liées à la fabrication et au matériel, pas sur l'usure des pièces. Les révisions ne sont pas couvertes par la garantie, il s'agit de travaux d'entretien normaux, qui peuvent également être effectués par nos soins. Il est souvent possible d'éviter les réparations avec un graissage de qualité et adapté (avec la graisse qui convient) et une bonne alimentation en air. En cas de doute, contactez notre service administratif pour obtenir des conseils.

## NEW

### MARTEAU BURINEUR LONG

Marteau pneumatique ergonomique et à aiguilles disponible en 74 cm.  
Cela rend cet outil idéal pour les travaux au sol et sur les murs ou les zones difficiles d'accès.  
Cela réduit le risque de blessure ou de tension excessive au dos de l'utilisateur.

Nombre de coupes : 2.200 p/min  
Pression de service max : 6,3  
Niveau de bruit : 84-116 DBA

| RÉF.  |      |       |    |                 |         |
|-------|------|-------|----|-----------------|---------|
|       |      | L/MIN | CM | M/S.2<br>KG     | PRIX    |
| RC241 | 1/4" | 126   | 74 | 5,4-15,3<br>4,8 | 628,00€ |



### MARTEAUX BURINEURS LONG - en acier

Marteaux pneumatiques ergonomiques et à aiguilles disponibles en différentes longueurs de 110 cm à 171 cm.  
Cela rend cet outil idéal pour les travaux au sol et sur les murs ou les zones difficiles d'accès.  
Cela réduit le risque de blessure ou de tension excessive au dos de l'utilisateur.

En combinaison avec ces marteaux, nous proposons divers ciseaux et grattoirs ainsi qu'un attachement de marteaux.

| RÉF.  |      |       |     |                   |         |
|-------|------|-------|-----|-------------------|---------|
|       |      | L/MIN | CM  | M/S.2<br>KG       | PRIX    |
| RC242 | 1/4" | 126   | 110 | 9,5-12,2<br>5,7   | 670,00€ |
| RC244 | 1/4" | 126   | 140 | 11,4-12,3<br>6,25 | 681,00€ |
| RC246 | 1/4" | 126   | 171 | 9,8-12,5<br>6,9   | 691,00€ |



### MARTEAUX BURINEURS LONG LÉGER - aluminium

Marteaux pneumatiques ergonomiques et à aiguilles disponibles en différentes longueurs de 110 cm à 171 cm.  
Cela rend cet outil idéal pour les travaux au sol et sur les murs ou les zones difficiles d'accès.  
Cela réduit le risque de blessure ou de tension excessive au dos de l'utilisateur.

En combinaison avec ces marteaux, nous proposons divers ciseaux et grattoirs ainsi qu'un attachement de marteaux.

| RÉF.  |      |       |     |                   |         |
|-------|------|-------|-----|-------------------|---------|
|       |      | L/MIN | CM  | M/S.2<br>KG       | PRIX    |
| RC243 | 1/4" | 126   | 110 | 13,2-25,1<br>3,7  | 838,00€ |
| RC245 | 1/4" | 126   | 140 | 10,8-19,3<br>4,05 | 859,00€ |
| RC247 | 1/4" | 126   | 171 | 11,6-18,8<br>4,55 | 869,00€ |

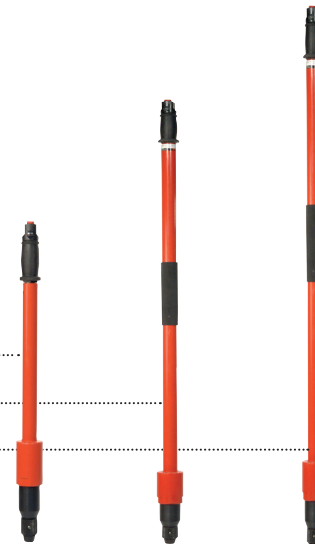

35% plus léger que le même outil en acier !

## NEW

### POUR COMBINER AVEC LES MARTEAUX :

#### BURIN UNIVERSEL

203 mm de long, 100 mm de large.  
Burin universel pour enlever par exemple des couches d'asphalte ou de peinture.



**RA7051102**  
**55,00€**



Burin courbé  
**RA7052102**  
**55,00€**

#### LAME DE RACLAGE

203 mm de large.  
Lame de raclage universelle à large bord plat monté sur son support.



**RA4313508**  
**109,00€**

RETROUVER LES LAMES DE RECHANGE EN JEU



**RA4313508SET**  
**65,00€**

#### LAME DE RACLAGE

102 mm de large.  
Lame de raclage universelle à large bord plat monté sur son support.



**RA4313504**  
**104,00€**



**RA4313504SET**  
**57,00€**

#### BURIN UNIVERSEL

229 mm de long, 25 mm de large.  
Burins universels pour casser et effectuer des travaux de démolition.

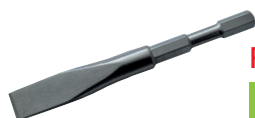

**RA7051101**  
**47,00€**

#### DÉROUILLEUR



**RA4153532**  
**230,00€**

DESIGN UNIQUE ALUMINIUM : LÉGER  
DIVERSES LONGUEURS  
FAIBLE CONSOMMATION D'AIR  
5 OUTILS EN 1 !





## BURINEUR HEXAGONAL

Inclus ressort RA8620

| RÉF.    | BPM   | MM | MM | KG  | PRIX   |
|---------|-------|----|----|-----|--------|
| RC275HR | 2.500 | 11 | 67 | 1,7 | 52,00€ |



## BURINEURS EN COFFRET

RC275BCB: 5 burins pour tous vos travaux de bâtiment.

RC275HBCB: 5 burins + bague de retenue métallique.

| RÉF.      | BPM   | MM   | MM | KG   | PRIX    |
|-----------|-------|------|----|------|---------|
| RC275BCB  | 2.500 | 11,0 | 67 | 1,7  | 100,00€ |
| RC293HBCB | 3.200 | 11,0 | 66 | 2,56 | 127,00€ |



GARANTIE  
**2**  
ANS

## BURINEUR HEXAGONAL

Inclus bague de retenue métallique RA293

| RÉF.   | BPM   | MM | MM | KG   | PRIX   |
|--------|-------|----|----|------|--------|
| RC293H | 3.200 | 11 | 66 | 2,56 | 87,00€ |

## BURINEUR

Convient pour burins cylindriques.  
A vibrations réduites 8.2 m/s.  
2 ressorts inclus.

BURINS DISPONIBLES SUR DEMANDE !



| RÉF.  | BPM   | MM   | MM | KG  | PRIX    |
|-------|-------|------|----|-----|---------|
| RC299 | 3.000 | 11,1 | 67 | 1,7 | 111,00€ |

## BURINEUR

Pour travail de métal - 5 burins inclus



| RÉF.    | BPM   | MM   | MM | KG  | PRIX   |
|---------|-------|------|----|-----|--------|
| RC275BC | 2.500 | 11,0 | 67 | 1,7 | 82,00€ |

## BURINEUR

Pour travail de métal - 5 burins inclus



|          |       |      |    |     |         |
|----------|-------|------|----|-----|---------|
| RC293HBC | 3.200 | 11,0 | 66 | 2,5 | 122,00€ |
|----------|-------|------|----|-----|---------|

## BURINEUR

Pour travail de métal - 5 burins inclus



|         |       |      |    |     |         |
|---------|-------|------|----|-----|---------|
| RC296BC | 2.600 | 11,0 | 73 | 2,2 | 143,00€ |
|---------|-------|------|----|-----|---------|

## BESTSELLERS

### DÉROUILLEUR DROIT

19 aiguilles 3 mm



| RÉF.   | BPM   | CM  | MM | KG  | PRIX    |
|--------|-------|-----|----|-----|---------|
| RC4117 | 3.700 | 375 | 33 | 2,7 | 193,00€ |

### DÉROUILLEUR PISTOLET

19 aiguilles 3 mm



| RÉF.   | BPM   | CM  | MM | KG  | PRIX    |
|--------|-------|-----|----|-----|---------|
| RC4115 | 3.000 | 290 | 11 | 2,6 | 198,00€ |

## NEW



### DÉROUILLEUR ULTRA COMPACT

Dérouilleur compact avec 13 aiguilles coniques d'un diamètre de 1.4 mm

Cela permet de nettoyer de manière optimale les petites choses. Le démarreur à aiguilles a un revêtement niveau de vibration et ne pesant que 0.48 kg. Cet outil peut être tenu comme un crayon, permettant un travail très précis.

3.000 coupes p/min - 89 DBA  
Course du piston 22mm - piston de 1,4mm  
Pression de service : 6.3 max - 89 DBA

| RÉF.   | L/MIN | MM | M/S.2 | KG  | PRIX |         |
|--------|-------|----|-------|-----|------|---------|
| RC4113 | 1/4"  | 48 | 235   | 6,9 | 0,48 | 167,00€ |



### PISTOLET À EXTRUDER

CARTOUCHES OU SACHETS

| RÉF.   | L/MIN | CM | KG  | PRIX    |
|--------|-------|----|-----|---------|
| RC119N | 200   | 55 | 1,4 | 187,00€ |

AVEC RÉDUCTEUR INCORPORÉ

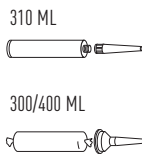

### PISTOLET À EXTRUDER SACHETS

| RÉF.   | L/MIN | CM | KG  | PRIX    |
|--------|-------|----|-----|---------|
| RC120N | 200   | 46 | 1,1 | 154,00€ |

AVEC RÉDUCTEUR INCORPORÉ

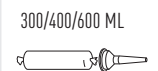

### PISTOLET À EXTRUDER

CARTOUCHES 310 ML

| RÉF.  | L/MIN | CM | KG  | PRIX   |
|-------|-------|----|-----|--------|
| RC107 | 200   | 32 | 1,2 | 39,00€ |

AVEC RÉDUCTEUR INCORPORÉ



## ÉQUILIBREURS

Capacité du câble de 1 à 5 kg

| RÉF.     | KG      | CÂBLE<br>CM | PRIX   |
|----------|---------|-------------|--------|
| RASB2000 | 1 - 2   | 160         | 31,00€ |
| RASB3000 | 1,5 - 3 | 160         | 37,00€ |
| RASB5000 | 3 - 5   | 160         | 59,00€ |



## RIVETEUSE INTENSIVE D'INSERT EN COFFRET

| RÉF.       | RPM | L/MIN | CM | KG   | PRIX    |
|------------|-----|-------|----|------|---------|
| 1086100ABC | 600 | 160   | 16 | 1,27 | 578,00€ |



## PISTOLET À LIQUIDES

Capacité 1 litre

| RÉF.  | CM | KG   | PRIX   |
|-------|----|------|--------|
| RC175 | 26 | 0,11 | 26,00€ |



## PISTOLET DE GRAISSAGE

Capacité 0,4 litre, avec alimentation continue  
Pour graisse vrac et cartouche

| RÉF.   | CM   | KG  | PRIX   |
|--------|------|-----|--------|
| RC1170 | 15,7 | 1,4 | 56,00€ |



## PISTOLET POUR TRAITEMENTS DE PROTECTION

Pour le traitement de toutes les surfaces de protection et revêtements.  
Capacité 1 litre

| RÉF.  | CM | KG  | PRIX    |
|-------|----|-----|---------|
| RC129 | 39 | 1,6 | 198,00€ |



## MEULEUSE POUR AUTOCOLLANTS

comprend disque en caoutchouc  
RA53336 pour autocollants

| RÉF.  | RPM   | L/MIN | CM | KG  | PRIX    |
|-------|-------|-------|----|-----|---------|
| RC533 | 4.000 | 350   | 20 | 1,0 | 111,00€ |



## PISTOLET PEINTURE HVLP

Pour peinture à base d'eau et traditionnelle.  
Inclus buse 1,4 mm, option buse 1,3 + 1,7 + 2,0 - 2,5 mm.  
Godet de 600 CC.

**RC1200H**  
139,00€



## PREMIUM LINE

### PISTOLET PEINTURE HVLP

Pour peinture à base d'eau et traditionnelle.  
Inclus buse 1,4 mm, option buse 1,3 + 1,7 + 2,0 - 2,5 mm.  
Godet de 600 CC.

**RC1300H**  
204,00€





## COUTEAU PARE-BRISE LIVRE SANS LAME

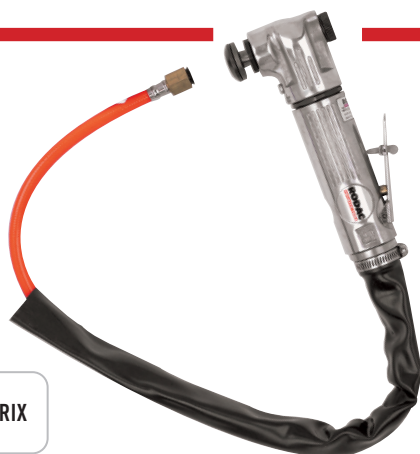

| RÉF.  | CM | L/MIN | KG  | PRIX    |
|-------|----|-------|-----|---------|
| RC332 | 24 | 360   | 1,0 | 139,00€ |

VOIR NOTRE GRAND ASSORTIMENT  
DE COUTEAUX SUR NOTRE WEBSHOP :  
[WWW.RODAC.COM](http://WWW.RODAC.COM)



## TABLE SUPPORT DE PARE-BRISE



| RÉF.     | CM | CM | KG  | PRIX    |
|----------|----|----|-----|---------|
| RQ371080 | 40 | 80 | 9,3 | 117,00€ |

## PROTECTION D'AILE



RAMG5050  
39,00€

## HOUSSE FRONTALE



RAMG5060  
92,00€

## HOUSSE DE PROTECTION POUR SIÈGE



RAMG5070  
19,00€

## SCIE À TÔLE +5 LAMES 24 DENTS +5 LAMES 32 DENTS



| RÉF.     | BPM   | MM  | L/MIN | KG  | PRIX    |
|----------|-------|-----|-------|-----|---------|
| RC312SET | 9.000 | 1,6 | 270   | 0,5 | 131,00€ |



## RIVETEUSE EN COFFRET 2,4 - 6,4 MM

Usage intensif, Rivets 2,4/ 3,0-3,2/4,0/ 4,8/ 5/ 6,4

| RÉF.    | KG-MM  | KG  | PRIX    |
|---------|--------|-----|---------|
| RC192BC | 10.900 | 2,8 | 587,00€ |

# NEW



## SCIE À TÔLE PNEUMATIQUE

Outil parfait pour couper des matériaux composites ou du métal (feuille), dans les secteurs automobile et industriel.

Nouvelle conception de la transmission par engrenages : capacité de coupe doublée par rapport aux scies pneumatiques standard (plaques métalliques ou composites de 5 mm). Moteur pneumatique très fiable de 0,5 hp avec cylindre et rotor usinés avec précision. Sortie d'air rotative à 360 degrés. Gâchette avec verrouillage de sécurité.

RC320

230,00€

AVEC POIGNÉE ERGONOMIQUE  
EN COMPOSITE PU

## RIVETEUSE 2,4 - 4,8 MM

Rivets 2,4 / 3,0-3,2 / 4,0 / 4,8

| RÉF.  | KG-MM | KG  | PRIX    |
|-------|-------|-----|---------|
| RC191 | 8.300 | 1,9 | 139,00€ |



## RIVETEUSE 2,4 - 6,4 MM

Usage intensif, Rivets 2,4 / 3,0-3,2 / 4,0 / 4,8-5,5 / 6,4

| RÉF.  | KG-MM  | KG  | PRIX    |
|-------|--------|-----|---------|
| RC192 | 10.900 | 2,8 | 549,00€ |



## POINÇONNEUSE



| RÉF.  | L/MIN | MM    | CM | KG  | PRIX   |
|-------|-------|-------|----|-----|--------|
| RC236 | 113   | 1 - 5 | 25 | 1,2 | 99,00€ |

## CRAYON GRAVEUR



| RÉF.  | BPM | L/MIN | CM | KG  | PRIX    |
|-------|-----|-------|----|-----|---------|
| RC361 | 500 | 30    | 17 | 1,2 | 105,00€ |

## CISAILLE



| RÉF.  | L/MIN | MM  | CM   | KG  | PRIX    |
|-------|-------|-----|------|-----|---------|
| RC224 | 115   | 1,8 | 25,8 | 1,2 | 133,00€ |

## GRIGNOTEUSE



| RÉF.   | L/MIN | MM   | CM | KG  | PRIX    |
|--------|-------|------|----|-----|---------|
| RC4005 | 220   | 1,25 | 18 | 0,9 | 111,00€ |

## DÉPOINTEUSE

INCLUS : RA350F06: 6 mm  
+ RA350F08: 8 mm  
Diamètre 6,0 - 8,0 mm  
OPTION : arc de 75/135 mm

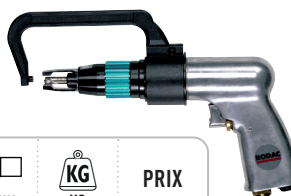

| RÉF.  | BPM   | L/MIN | KG | PRIX    |
|-------|-------|-------|----|---------|
| RC355 | 1.600 | 230   | 2  | 302,00€ |



## NEW

### TRONÇONNEUSE

Tête réglable à 3 positions. La machine peut tourner à droite et à gauche pour influencer la pluie d'étincelles.

Le moteur pneumatique de 0,8 CV fournit un couple plus élevé pour une plus grande capacité de coupe.

Capuchon de protection rotatif à 360° qui permet d'influencer la vitesse.

Conception à dégagement rapide simplifiant le réglage de la position de la tête flexible est possible.

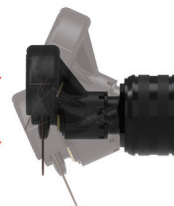

| RÉF.  |       |     |        |       | PRIX |     |         |
|-------|-------|-----|--------|-------|------|-----|---------|
|       | L/MIN | RPM | CM     | M/S.2 | KG   |     |         |
| RC274 | 1/4"  | 200 | 16.000 | 245   | 4,9  | 1,3 | 146,00€ |



### TRONÇONNEUSE LONGUE POUR DISQUES Ø 75 MM

| RÉF.   |        |     |       |     | PRIX    |
|--------|--------|-----|-------|-----|---------|
|        | RPM    | KW  | L/MIN | KG  |         |
| RC2675 | 16.000 | 0,7 | 160   | 1,4 | 183,00€ |

### TRONÇONNEUSE POUR DISQUES Ø 50 MM

Adaptée pour la coupe et le broyage.  
Consommation d'air réduite: 113L/min.  
Faible niveau sonore: 83Db, MINI: 129mm.



| RÉF.  |        |      |       |     | PRIX    |
|-------|--------|------|-------|-----|---------|
|       | RPM    | KW   | L/MIN | KG  |         |
| RC272 | 20.000 | 0,25 | 113   | 0,5 | 176,00€ |

### TRONÇONNEUSE LONGUE POUR DISQUES Ø 100 MM

Consommation d'air réduite - longueur 377 mm  
Bouton de blocage d'arbre  
Carter de protection ajustable (126° - 11 positions)  
Convient pour les coupes profondes et les endroits difficilement accessibles



| RÉF.  |        |     |       |     | PRIX    |
|-------|--------|-----|-------|-----|---------|
|       | RPM    | KW  | L/MIN | KG  |         |
| RC261 | 14.000 | 0,7 | 113   | 1,7 | 204,00€ |

### TRONÇONNEUSE POUR DISQUES Ø 75 MM



| RÉF.  |        |      |       |      | PRIX   |
|-------|--------|------|-------|------|--------|
|       | RPM    | KW   | L/MIN | KG   |        |
| RC269 | 22.000 | 0,37 | 350   | 0,82 | 85,00€ |

### TRONÇONNEUSE POUR DISQUES Ø 75 MM

Rotation gauche / droite avec protection ajustable, consommation d'air réduite 115L/min.  
Gâchette inférieure pour + de confort.



| RÉF.  |        |      |       |      | PRIX    |
|-------|--------|------|-------|------|---------|
|       | RPM    | KW   | L/MIN | KG   |         |
| RC267 | 18.000 | 0,34 | 115   | 0,97 | 111,00€ |

### TRONÇONNEUSE POUR DISQUES Ø 75 MM

CHOIX ÉCONOMIQUE !

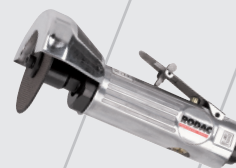

| RÉF.  |        |     |       |     | PRIX   |
|-------|--------|-----|-------|-----|--------|
|       | RPM    | KW  | L/MIN | KG  |        |
| RC268 | 22.000 | 0,3 | 300   | 0,7 | 54,00€ |

### TRONÇONNEUSE POUR DISQUES Ø 125 MM



| RÉF.    |        |     |       |     | PRIX    |
|---------|--------|-----|-------|-----|---------|
|         | RPM    | KW  | L/MIN | KG  |         |
| RC26125 | 12.000 | 0,8 | 280   | 1,7 | 251,00€ |

## MEULEUSE 6 MM, 90°



| RÉF.  | RPM    | KW   | L/MIN | KG  | PRIX   |
|-------|--------|------|-------|-----|--------|
| RC128 | 22.000 | 0,25 | 140   | 0,3 | 78,00€ |

## MEULEUSE 6 MM, 45°



| RÉF.  | RPM    | KW   | L/MIN | KG  | PRIX    |
|-------|--------|------|-------|-----|---------|
| RC138 | 22.000 | 0,15 | 200   | 0,6 | 105,00€ |

## MEULEUSE 6 MM LONGUE



| RÉF.   | RPM    | KW   | L/MIN | KG  | PRIX    |
|--------|--------|------|-------|-----|---------|
| RC133L | 25.000 | 0,15 | 200   | 0,9 | 109,00€ |

## MEULEUSE 6 MM COMPACTE

MINI : 172 mm !



| RÉF.  | RPM    | KW   | L/MIN | KG  | PRIX   |
|-------|--------|------|-------|-----|--------|
| RC133 | 25.000 | 0,15 | 200   | 0,4 | 73,00€ |

## MEULEUSE 6 MM

Consommation d'air réduite : 113L/min.  
Faible niveau sonore : 79Bd



| RÉF.  | RPM    | KW   | L/MIN | KG  | PRIX    |
|-------|--------|------|-------|-----|---------|
| RC534 | 22.000 | 0,34 | 113   | 0,7 | 111,00€ |

## MEULEUSE 6 MM, 90°



| RÉF.  | RPM    | KW   | L/MIN | KG  | PRIX    |
|-------|--------|------|-------|-----|---------|
| RC139 | 22.000 | 0,15 | 200   | 0,6 | 111,00€ |

## MEULEUSE 6 MM LONGUE



| RÉF.   | RPM    | KW   | L/MIN | KG  | PRIX   |
|--------|--------|------|-------|-----|--------|
| RC530L | 22.000 | 0,37 | 200   | 0,6 | 98,00€ |

## MEULEUSE 6 MM



| RÉF.  | RPM   | KW   | L/MIN | KG  | PRIX    |
|-------|-------|------|-------|-----|---------|
| RC535 | 4.500 | 0,35 | 230   | 0,8 | 105,00€ |

## MEULEUSE 6 MM



**DISPONIBLE EN COFFRET !**

Coffret comprenant:  
La meuleuse RC530 et un jeu de 10 meules sur tige. Idéale pour tous vos travaux professionnels.



| RÉF.  | RPM    | KW   | L/MIN | KG  | PRIX   |
|-------|--------|------|-------|-----|--------|
| RC530 | 22.000 | 0,37 | 200   | 0,5 | 56,00€ |

**RC530BC**  
**73,00€**

## MICRO MEULEUSE 6 MM

Vitesse de rotation réglable.  
Fournie avec 10 pierres d'émoulage (3 mm).  
Livrée en coffret.

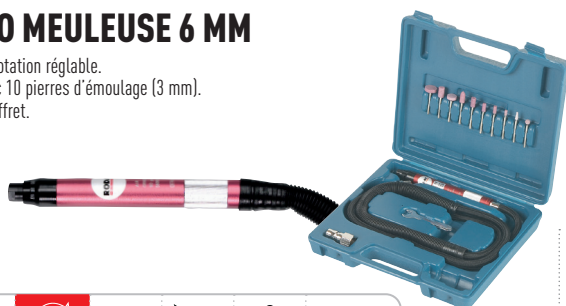

| RÉF.    | RPM    | MM   | L/MIN | KG  | PRIX   |
|---------|--------|------|-------|-----|--------|
| RC161BC | 20.000 | 0,37 | 113   | 0,7 | 99,00€ |

## MEULEUSE AVEC BROSSES ET DISQUES EN COFFRET



| RÉF.     | RPM   | KG  | PRIX    |
|----------|-------|-----|---------|
| RC380BC2 | 3.500 | 4,2 | 423,00€ |

## MEULEUSE VULCANISATEUR

Avec tuyau insonorisant.



| RÉF.  | RPM   | KW   | L/MIN | KG  | PRIX    |
|-------|-------|------|-------|-----|---------|
| RC537 | 2.600 | 0,30 | 350   | 0,5 | 111,00€ |

## MEULEUSE VULCANISATEUR



| RÉF.  | RPM   | KW  | L/MIN | KG   | PRIX    |
|-------|-------|-----|-------|------|---------|
| RC536 | 2.500 | 0,3 | 350   | 1,18 | 155,00€ |

## MEULEUSE POUR DISQUES Ø 115-125 MM, ECROU RAPIDE M14



| RÉF.   | RPM    | KW   | L/MIN | KG  | PRIX    |
|--------|--------|------|-------|-----|---------|
| RC7720 | 10.000 | 0,51 | 500   | 1,8 | 252,00€ |

## MEULEUSE M14 POUR DISQUES Ø 180 MM



| RÉF.   | RPM   | KW   | L/MIN | KG  | PRIX    |
|--------|-------|------|-------|-----|---------|
| RC7725 | 7.000 | 0,85 | 800   | 3,5 | 307,00€ |

## SOUFFLETTE COURTE LONGUE TIGE INCLUS

Aluminium  
Longueur tige 160 mm.

**RC113C**  
**12,00€**

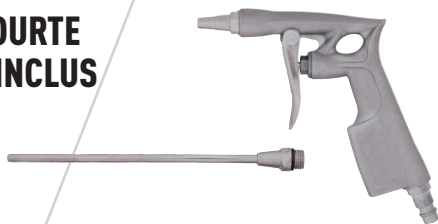

## SOUFFLETTE EXTRA LONGUE

Longueur 1000 mm.

**EXTRA LONGUE !**

**RC096**  
**40,00€**

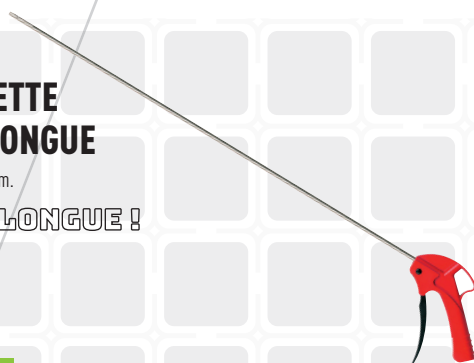

## SOUFFLETTE

Ergonomique de haute qualité  
entrée d'air 1/4", usage industriel.

Corps en composite.

Poignée de débit d'air précise = Confort d'utilisation optimal.

Réduction à 90% du froid dans la poignée.

Tige inclinée à 30° pour plus de précision.

**RC099**  
**17,00€**



## SOUFFLETTE PL

Longueur de tuyau 4 mètres.  
Idéale pour camions et poids-lourd.

**RC123**  
**37,00€**



## SOUFFLETTE

Équipée d'un embout en caoutchouc.  
Disponible pour raccord EURO ou ORION.



**RC006EU** (EURO)  
**RC006OR** (ORION)  
**9,00€**

## SOUFFLETTE LONGUE

Soufflette en aluminium.  
Longueur 300 mm.

## SOUFFLETTE COURTE

Soufflette en aluminium.  
Longueur 130 mm.

**RC113+114**  
**20,00€**



## PISTOLET DE SABLAGE

Capacité 1 litre - Poids 1 kg

Contient : RC188N + 4 embouts

+ RA188 (700 gr abrasif de sablage)

**RC188NSET**  
**77,00€**

# NEW

## SOUFFLETTE EN COFFRET

RODAC a rassemblé pour vous deux ensembles de soufflettes. Le RC057SET est un 7 en 1, dans boîte de rangement astucieuse. Idéale pour les ateliers, les garages, les environnements industriels ou simplement à la maison. Peut être utilisée pour enlever la poussière ou la saleté et pour sécher les surfaces mouillées ou humides, par exemple dans les endroits difficiles d'accès dans les intérieurs de voitures, les compartiments moteurs, etc.

Un outil pratique et efficace pour alléger votre travail et créer un environnement de travail propre. Avec des attaches interchangeables réglables en 6 positions, ce qui vous permet également de souffler des zones difficiles à atteindre.

Entrée d'air, BSP 1/4"  
Pression de service max. 15,4 BAR  
Consommation d'air, 215 l/m

RC057SET

41,00€



AVEC 7 ACCESSOIRES !

1. Buse en acier de 6 mm, 320 mm.
2. Buse en plastique de 100 mm, idéale pour les surfaces miroirs et les voitures électriques, non conductrice.
3. Buse turbo, débit d'air multiplié par 3 pour un large éventail de nettoyage.
4. Embout de ventilateur de 42 mm (1-1/4"), idéal pour souffler la poussière et l'eau.
5. Buse de ventilation de sécurité à faible bruit, haut de gamme.
6. Embout en caoutchouc de 16 mm, pour les zones d'étanchéités (à fixer sur la buse en acier).
7. Embout à évent de sécurité, faible bruit, haut de gamme (se fixe à la buse en acier)

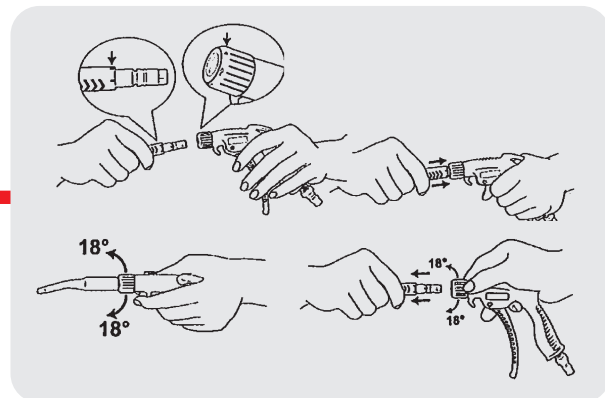

# NEW



AVEC 5 ACCESSOIRES SOUS BLISTER



1. Buse en acier de 6 mm, longueur 100 mm.
2. Buse en acier de 6 mm, longueur 160 mm.
3. Buse en acier de 6 mm, longueur 320 mm.
4. Buse en plastique de 100 mm, idéale pour les surfaces miroirs et les voitures électriques, non conductrice.
5. Buse turbo, débit d'air multiplié par 3 pour un large éventail de nettoyage.

## SOUFFLETTE

RODAC a rassemblé pour vous deux ensembles de soufflettes. Le RC055SET 5 en 1 dans un emballage blister pratique. Idéale pour les ateliers, les garages, les environnements industriels ou simplement à la maison. Peut être utilisé pour enlever la poussière ou la saleté et pour sécher les surfaces mouillées ou humides, par exemple dans les endroits difficiles d'accès dans les intérieurs de voitures, les compartiments moteurs, etc. Un outil pratique et efficace pour alléger votre travail et créer un environnement de travail propre. Avec des attaches interchangeables réglables en 6 positions, ce qui vous permet également de souffler des zones difficiles à atteindre.

Entrée d'air, BSP 1/4". Pression de service max. 15,4.  
Consommation d'air, 215 l/m

RC055SET

31,00€

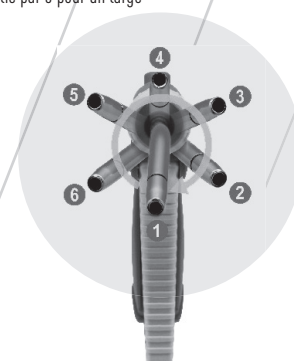

## PONCEUSE AVEC DISQUES 50 & 75 MM



| RÉF.  | RPM    | MM    | L/MIN | KG  | PRIX   |
|-------|--------|-------|-------|-----|--------|
| RC163 | 15.000 | 50+75 | 190   | 0,8 | 87,00€ |

## PONCEUSE ORBITALE AVEC DISQUES 50 & 75 MM

Avec plateau velcro



| RÉF.  | RPM    | MM    | MM | L/MIN | KG  | PRIX    |
|-------|--------|-------|----|-------|-----|---------|
| RC169 | 15.000 | 50+75 | 4  | 190   | 0,8 | 111,00€ |

## POLISSEUSE DISQUE 75 MM

Avec plateau velcro



| RÉF.  | RPM   | MM | L/MIN | KG  | PRIX    |
|-------|-------|----|-------|-----|---------|
| RC166 | 2.500 | 75 | 190   | 0,8 | 111,00€ |

## DISPONIBLES EN COFFRETS !

### PONCEUSE AVEC DISQUES 50 & 75MM (EN COFFRET)

Comprends :  
34 disques de ponçage 50mm  
34 disques de ponçage 75mm

RC163BC  
173,00€



### PONCEUSE ORBITALE AVEC DISQUES 50 & 75MM (EN COFFRET)

Comprends :  
15 disques de ponçage 50mm  
15 disques de ponçage 75mm

RC169BC  
131,00€



### POLISSEUSE DISQUES 75 MM (EN COFFRET)

Comprends :  
2 éponges et 1 toison de polissage 75mm

RC166BC  
154,00€



## PONCEUSES À BANDES

10 ET 20 MM

RC8430: livré avec 2 bandes abrasives de 10 x 328 mm  
RC8440A: livré avec 2 bandes abrasives de 20 x 520 mm

| RÉF.    | RPM    | MM     | L/MIN | KG  | PRIX    |
|---------|--------|--------|-------|-----|---------|
| RC8430  | 18.000 | 10x328 | 350   | 0,9 | 154,00€ |
| RC8440A | 18.000 | 20x520 | 350   | 0,9 | 256,00€ |

## PONCEUSE ORBITALE Ø 32 MM

Avec plateau velcro



| RÉF.   | RPM   | MM | L/MIN | KG  | PRIX    |
|--------|-------|----|-------|-----|---------|
| RC9330 | 7.500 | 32 | 113   | 0,6 | 154,00€ |

## PONCEUSE POUR DISQUES FLEXIBLES

Disque à l'unité : RA8609 (75 mm) / RA8610 (115 mm) / RA8611 (140 mm)



| RÉF.  | RPM    | MM         | L/MIN | KG  | PRIX   |
|-------|--------|------------|-------|-----|--------|
| RC265 | 18.000 | 75/115/140 | 425   | 0,6 | 67,00€ |



## PONCEUSES ORBITALES Ø 150 MM

Sans huile, seulement 76 et 84 dB(A)  
Avec aspiration

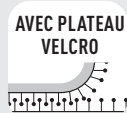

| RÉF.     | RPM    | MM  | MM  | L/MIN | KG  | PRIX    |
|----------|--------|-----|-----|-------|-----|---------|
| RC92461S | 12.000 | 150 | 5   | 57    | 0,7 | 204,00€ |
| RC92462S | 12.000 | 150 | 2,5 | 57    | 0,7 | 208,00€ |
| RC92463S | 12.000 | 150 | 10  | 57    | 0,7 | 248,00€ |

## PONCEUSE ORBITALE Ø 77 MM

Sans huile, seulement 76 dB(A)

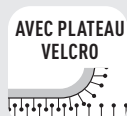

| RÉF.     | RPM    | MM | MM  | L/MIN | KG  | PRIX    |
|----------|--------|----|-----|-------|-----|---------|
| RC92332S | 12.000 | 77 | 2,5 | 57    | 0,6 | 220,00€ |

## PONCEUSE ORBITALE Ø 150 MM

Seulement 76 dB(A).  
Avec aspiration et plateau velcro



| RÉF.    | RPM    | MM  | MM | L/MIN | KG  | PRIX    |
|---------|--------|-----|----|-------|-----|---------|
| RC9461S | 12.000 | 150 | 5  | 57    | 0,7 | 183,00€ |

## PONCEUSE ORBITALE Ø 150 MM

Sans huile, seulement 76 dB(A).  
Avec aspiration et plateau velcro.



|        |       |     |    |     |     |        |
|--------|-------|-----|----|-----|-----|--------|
| RC927V | 7.000 | 150 | 10 | 115 | 1,8 | 99,00€ |
|--------|-------|-----|----|-----|-----|--------|

## PONCEUSE ORBITALE Ø 150 MM

Seulement 76 dB(A).  
Avec plateau velcro.



|         |        |     |   |    |     |         |
|---------|--------|-----|---|----|-----|---------|
| RC9361S | 12.000 | 150 | 5 | 57 | 0,6 | 154,00€ |
|---------|--------|-----|---|----|-----|---------|

## PONCEUSE ORBITALE Ø 77 MM

Avec plateau velcro.



|         |        |    |     |    |     |         |
|---------|--------|----|-----|----|-----|---------|
| RC9332S | 12.000 | 77 | 2,5 | 57 | 0,6 | 220,00€ |
|---------|--------|----|-----|----|-----|---------|

## PONCEUSE Ø 150 MM

Avec plateau velcro.



| RÉF.   | RPM   | MM  | L/MIN | KG | PRIX    |
|--------|-------|-----|-------|----|---------|
| RC7236 | 3.500 | 150 | 110   | 1  | 262,00€ |

## PONCEUSE LIME 70x400 MM



| RÉF.   | RPM   | MM     | L/MIN | MM | KG | PRIX    |
|--------|-------|--------|-------|----|----|---------|
| RC8950 | 3.000 | 70x400 | 230   | 26 | 3  | 149,00€ |

## PONCEUSE VIBRANTE ASPIRANTE EN COMPOSITE - 90X175 MM

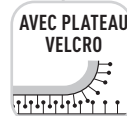

| RÉF.   | RPM    | MM     | L/MIN | KG | PRIX    |
|--------|--------|--------|-------|----|---------|
| RC8975 | 10.000 | 90x175 | 400   | 1  | 358,00€ |

## POLISSEUSE Ø150 MM CONNECTION M14

Équipée d'une poignée anti-vibrations.



| RÉF.   | RPM   | MM  | KW   | L/MIN | KG | PRIX    |
|--------|-------|-----|------|-------|----|---------|
| RC7242 | 2.500 | 150 | 0,55 | 170   | 2  | 220,00€ |



## POLISSEUSE ET LUSTREUSE

CONTENU:

- bouteille de pâte de polissage,
- plateau velcro et auto-collant 28 mm
- adaptateur avec course excentrique 3 mm
- 5 micro disques velcro 28 mm,
- 5 disques autocollant k120,
- bonnet de laine 75 mm
- 3 éponges de polissage 75 mm

RC9322BC

381,00€

## VÉRINS CARROSSIER HYDRAULIQUES 4 OU 10 TONNES

Pour débosser, écarter et serrer.

DANS UN COFFRET MÉTALLIQUE SOLIDE



4 TONNES  
TL804N

199,00€

10 TONNES  
TL810N

289,00€



## FAITES BRILLER VOS PHARES !

### KIT DE RÉPARATION OPTIQUE DE PHARE

RC1669SET

419,00€



PONCEUSE ORBITALE RC169



CHIFFON MICROFIBRE



SPRAY DE PROTECTION



LIQUIDE DE POLISSAGE



DISQUES



PAPIER DE VERRE



PONCEUSE RC166



### 1/ PONÇAGE

PONCER À SEC AVEC LES DISQUES P500



PONCEUSE ORBITALE RC169

### 2/ PONÇAGE

PONCER À SEC AVEC LES DISQUES P800



PONCEUSE ORBITALE RC169

### 3/ NETTOYAGE

PASSER LE CHIFFON MICROFIBRE BLUE MAGNET

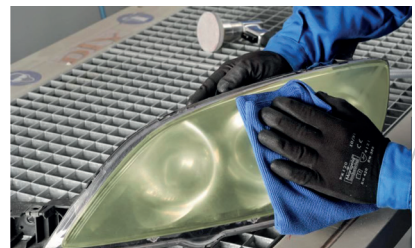

### 4/ PONÇAGE

PONCER À L'EAU AVEC LES DISQUES NORTON ICE® GR1500



PONCEUSE ORBITALE RC169

### 5/ PONÇAGE

PONCER À L'EAU AVEC LES DISQUES NORTON ICE® GR3000



PONCEUSE ORBITALE RC169

### 6/ NETTOYAGE

PASSER LE CHIFFON MICROFIBRE BLUE MAGNET



### 7/ LUSTRAGE

LUSTRER AVEC LE LIQUID ICE "STEP 1"



PONCEUSE ORBITALE RC166

### 8/ LUSTRAGE

LUSTRER AVEC LE LIQUID ICE "STEP 2"



PONCEUSE ORBITALE RC166

### 9/ NETTOYAGE

PASSER LE CHIFFON MICROFIBRE BLUE MAGNET

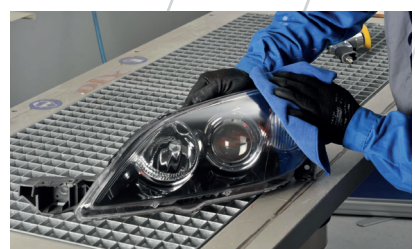

## JEUX DE 5 DOUILLES 1/2" AVEC PROTECTION PLASTIQUE

**LONGUEUR 15 MM**  
max. 200 nm

**RAG499815**  
**10,00€** 5x



**LONGUEUR 17 MM**  
max. 200 nm

**RAG499817**  
**13,00€** 5x



**LONGUEUR 19 MM**  
max. 200 nm

**RAG499819**  
**14,00€** 5x



**LONGUEUR 21 MM**  
max. 200 nm

**RAG499821**  
**15,00€** 5x



## EXISTE EN COFFRET

### COFFRET DE 3 DOUILLES 1/2"

3 pièces 17-19-21 mm, avec protection plastique, à paroi mince avec arrêt, max 200 nm, CR-MO

**RA8681**  
**27,00€**



### COFFRET DE 5 DOUILLES 1/2"

5 pièces 15-17-19-21-22 mm, avec protection plastique, CR-MO max 200 nm.

**RA86815**  
**33,00€**



## JEU DE 9 DOUILLES POUR EXTRACTION D'ÉCROUS DIFFICILES

Contient : 3/8" 2, 3, 4, 5, 6 mm, 1/2" 8, 10, 12, 14 mm sur rail.



**RA8690**  
**39,00€**



## JEU DE 9 DOUILLES 1/2" À CHOCS

Contient : 13, 14, 15, 16, 17, 18, 19, 21, 24 mm sur rail.

**RA8679**  
**29,00€**



## JEU DE 8 DOUILLES 1/2" À CHOCS

Contient : 8 douilles à chocs 12, 13, 14, 15, 17, 19, 21 et 22 mm

**RA8692**  
**43,00€**



## JEU DE 15 DOUILLES 1/2" À CHOCS

Contient : 13 douilles à chocs: 10, 11, 12, 13, 14, 17, 19, 21, 22, 24, 27, 30, 32 mm + 1 rallonge 125 mm + 1 cardan.

**RA8691**  
**43,00€**



## JEU DE RÉDUCTEURS À CHOCS

Contient : Réducteur 1/2" - 3/4", Réducteur 3/4" - 1/2", Réducteur 1/2" - 3/8", Réducteur 1/4" - 3/8", Réducteur 3/8" - 1/4", Réducteur 3/8" - 1/2".

**20029S00A**  
**39,00€**



## CLÉ DE DÉMULTIPLICATION DE COUPLE PL 1" - 2800 NM

Démultiplicateur de force 1" douille à chocs : 34/27/ 30/32/33/36mm Manivelle / rallonge 210mm carré 1" ext et int rapport de démultiplication : 1:64 Couple de sortie 4 000nm max couple d'entrée : 62,5nm max Carré d'entraînement : 1"

**RQDM-PL**  
**297,00€**



## JEU DE 6 DOUILLES MULTI-EMPREINTES 1/2"

Contient : 10, 13, 17, 19, 24, 30 mm sur rail.

20058S00A

48,00€



CONVIENT POUR TOUS TYPES DE FORMATS D'ÉCROUS : EMPREINTES CANNELÉE, 6 PANS, 6 PANS ABIMÉ, 12 PANS, ÉTOILE ET CARRÉ

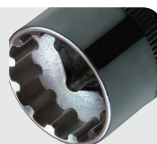

## JEU DE 8 DOUILLES MULTI-EMPREINTES 1/2"

Contient : 11-12-14-15-16-18-21-22 mm sur rail.

20058S01A

51,00€



## KIT EXTRACTION ÉCROUS ANTIVOL NOUVELLE GÉNÉRATION

- 4 guides de centrage internes en nylon
- 3 guides de centrage externes métalliques
- 1 guide de centrage Métallique
- 2 forets spéciaux ultrarésistants
- 4 extracteurs
- 1 support d'extracteur à impact
- 1 outil d'enlèvement d'extracteur à impact.

RA9900

320,00€

CONVIENT POUR TOUS LES TYPES DE BOULONS ANTIVOLS QUELLE QUE SOIT LA MARQUE DU VÉHICULE.

ENSEMBLE LE PLUS COMPLET DU MARCHÉ.

S'UTILISE AUSSI POUR LES ÉCROUS ABIMÉS OU ARRONDIS.

GAINS DE TEMPS CONSIDÉRABLES SANS ENDOMMAGER LA JANTE.

COFFRET SOLIDE ET PRATIQUE.



ACCÉDEZ À NOTRE VIDÉO DE FORMATION & DE DÉMONSTRATION EN SCANNANT LE QR CODE OU SUR [WWW.RODAC.COM](http://WWW.RODAC.COM)



## CLÉS DYNATECH®

**PLUS DE PRODUCTIVITÉ**  
via une immobilisation réduite grâce à des cliquets plus résistants.

**ÉJECTION DES EMBOUTS PAR BOUTON-POUSSOIR** assurant des changements rapides et faciles.

**UNE CLÉ TOUT ACIER** permettant de résister à tous les environnements de travail.



**ERREURS DE CALIBRATION LIMITÉES** via le réglage par vernier simple d'utilisation.

**LECTURE AISÉE** dans toutes les conditions, même en plein soleil grâce au marquage noir en creux et durable du vernier.

**REPÈRE POUR UN POSITIONNEMENT PARFAIT** du point d'appui assurant des serrages précis.



## CLÉS DYNATECH® AVEC EMBOUTS RECTANGULAIRES INTERCHANGEABLES



| RÉF.       | RÉF. cliquet | Cliquet push | Capacité Nm | Résolution Nm | Cliquet | Attachement | L mm avec cliquet | PRIX    |
|------------|--------------|--------------|-------------|---------------|---------|-------------|-------------------|---------|
| DYTC-5-Z   | DTC-0-R      | X            | 1-5         | 0,05          | 1/4"    | 9x12        | 220               | 240,00€ |
| DYTC-25-Z  | DTC-0-R      | X            | 5-25        | 0,20          | 1/4"    | 9x12        | 270               | 251,00€ |
| DYTC-200-Z | DTC-S        | X            | 40-200      | 1             | 1/2"    | 14x18       | 520               | 304,00€ |
| DYTC-350-Z | DTC-S-350    |              | 70-350      | 1             | 1/2"    | 14x18       | 660               | 359,00€ |

## CLÉ DYNATECH® AVEC CLIQUET FIXE



| RÉF.      | Capacité Nm | Résolution Nm | Cliquet | L mm | PRIX    |
|-----------|-------------|---------------|---------|------|---------|
| DYTFZ-5   | 1-5         | 0,05          | 1/4"    | 195  | 206,00€ |
| DYTFZ-25  | 5-25        | 0,20          | 1/4"    | 245  | 206,00€ |
| DYTFZ-200 | 40-200      | 1             | 1/2"    | 495  | 227,00€ |
| DYTFZ-350 | 70-350      | 1             | 1/2"    | 630  | 270,00€ |

## SOLUTION ÉCO

### CLÉ DYNAMOMÉTRIQUE 1/2"

Poignée ergonomique, mono-couple préréglé, avec certificat d'étalonnage

**120 NM**



**RAM12120**  
53,00€

### CLÉ DYNAMOMÉTRIQUE 1/2"

Avec certificat d'étalonnage  
Tête à cliquet, levier gauche / droit

**70 - 350 NM**



**RAMG22284**  
121,00€

### CLIQUET DYNAMOMÉTRIQUE 4-80 NM 1/2"

- Cliquet 72 dents avec fonction PUSH garantissant la sécurisation de la douille.
- Poignée bi-matière antidérapante.
- Avertisseur sonore et visuel lorsque le couple est atteint.
- 4 unités de mesure disponibles: Nm, Lb-ft, In-ft, Kg-m.
- Peut s'éteindre manuellement ou automatiquement au bout de 70 secondes d'inactivité.
- Cliquet fourni avec un certificat d'étalonnage 3 points, conformément à la norme NF EN ISO 6789-1 (2017).
- Fournie avec 2 piles AAA.



**RAMG-80Z**  
116,00€

 **DISPONIBLES EN SEPTEMBRE 2022**

## COFFRET DE 11 EMBOUTS DYNAMOMÉTRIQUES 9X12 À FOURCHE EN MM

Coffret comprenant : X11 Embouts 9 x 12 (référence DFCO-...) : 8, 10, 11, 12, 13, 14, 15, 16, 17, 18, 19 mm.

**DFCO-J11Z**  
**310,00€**



## COFFRET DE 9 EMBOUTS DYNAMOMÉTRIQUES 9X12 À FOURCHE EN POUCE

Coffret comprenant : X9 Embouts 9 x 12 (référence DFCO-...P) : 1/4, 5/16, 3/8, 7/16, 1/2, 9/16, 5/8, 11/16, 3/4".

**DFCO-J9PZ**  
**259,00€**



## COFFRET DE 11 EMBOUTS RECTANGULAIRES À CŒIL DÉPORTÉ 9X12 MÉTRIQUE

Coffret comprenant : X11 Embouts 9 x 12 (référence DECO-...) : 8, 10, 11, 12, 13, 14, 15, 16, 17, 18, 19 mm.

**DECO-J11Z**  
**310,00€**

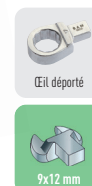

## COFFRET DE 9 EMBOUTS RECTANGULAIRES À CŒIL DÉPORTÉ 14X18 MÉTRIQUES

Coffret comprenant : X9 Embouts 14 x 18 (référence DEC-...) : 13, 14, 15, 16, 17, 18, 19, 21, 24.

**DEC-J10Z**  
**310,00€**



## COFFRET DE 10 EMBOUTS CROWFOOT 3/8" MÉTRIQUE

Coffret comprenant : X10 Embouts (référence JCF-...) : 10, 11, 12, 13, 14, 15, 16, 17, 18, 19 mm.

**JCF-J10Z**  
**200,00€**

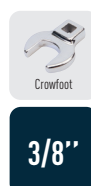

## COFFRET DE 11 EMBOUTS CROWFOOT 3/8" EN POUCE

Coffret comprenant : X11 Embouts (référence JCF-...P) : 3/8, 7/16, 1/2, 9/16, 5/8, 11/16, 3/4, 13/16, 7/8, 15/16, 1".

**JCF-J11PZ**  
**219,00€**

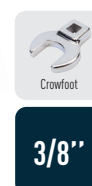

## COFFRET DE 11 EMBOUTS DYNAMOMÉTRIQUES 14X18 À FOURCHE EN MM

Coffret comprenant : X11 Embouts 14 x 18 (référence DFC-...) : 13, 14, 15, 16, 17, 18, 19, 21, 22, 24, 27 mm.

**DFC-J11Z**  
**389,00€**



## COFFRET DE 10 EMBOUTS DYNAMOMÉTRIQUES 14X18 À FOURCHE EN POUCE

Coffret comprenant : X10 Embouts 14 x 18 (référence DFC-...P) : 1/2, 9/16, 5/8, 11/16, 3/4, 13/16, 7/8, 15/16, 1", 1 1/4.

**DFC-J10PZ**  
**375,00€**



## BASIC LINE



### ENROULEURS

Tuyau en PU  
de 10 à 20 mètres  
Pour l'air et l'eau

| RÉF.   | MM    | M  | KG | PRIX    |
|--------|-------|----|----|---------|
| RA8834 | 6x10  | 10 | 5  | 129,00€ |
| RA8830 | 8x12  | 15 | 5  | 149,00€ |
| RA8831 | 10x15 | 20 | 5  | 199,00€ |
| RA8833 | 13x18 | 12 | 5  | 189,00€ |

### ENROULEUR

Tuyau en Polyurethane (PU) 8x12 mm de 30 mètres  
sur plateau tournant. Fonctionne pour l'air et l'eau.

RA8665

146,00€

### ENROULEURS ÉLECTRIQUES

15 mètres

1,5 mm<sup>2</sup> H05VV-F

RA8890

141,00€

HP - 2,5 mm<sup>2</sup> H07RN-F

RA8894

188,00€



### ENROULEURS ÉLECTRIQUES

3x1,5 mm<sup>2</sup>  
Vynil Breflex

25 MÈTRES

RA88250

129,00€

50 MÈTRES

RA88500

184,00€

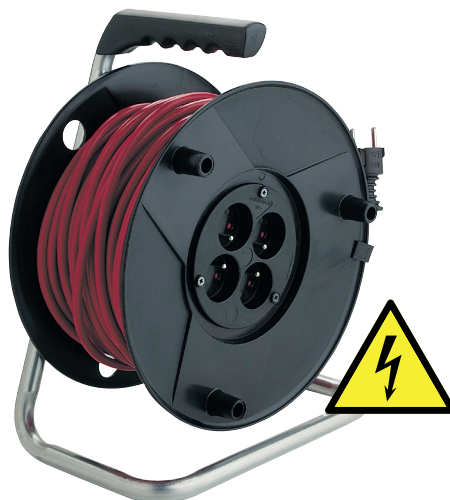

### TUYAUX À SPIRALE FLEXIBLE

Tuyau en Polyurethane (PU) 8x12 de 7,5 mètres - RA8633.

Tuyau en Polyurethane (PU) 8x12 de 12,5 mètres - RA8634.  
Avec raccord 360°.

7,5 MÈTRES

RA8633

33,00€

12,5 MÈTRES

RA8634

39,00€

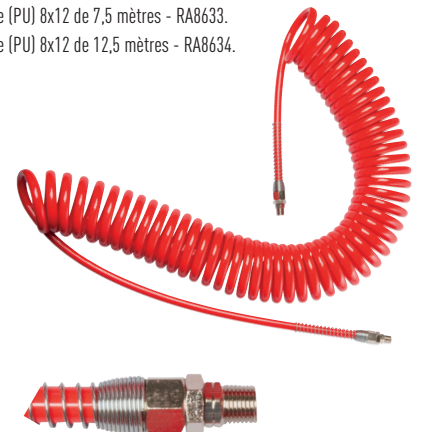



# NEW



## ENROULEURS 20 MÈTRES

Entrée d'air : 3/8"

### ENROULEUR AIR / EAU À BASSE PRESSION

| RÉF.   | ENTRÉE/<br>SORTIE<br>BSPT | pression de<br>travail<br>BAR | température<br>de travail<br>CELCIUS | matière             | capacité<br>du tuyau<br>I.D | ← →<br>M | PRIX    |
|--------|---------------------------|-------------------------------|--------------------------------------|---------------------|-----------------------------|----------|---------|
| RA8863 | 3/8"                      | 20                            | -20°C-+60°C                          | Polymère<br>hybride | 3/8"                        | 20       | 354,00€ |

### ENROULEUR D'EAU / HUILE À MOYENNE PRESSION

| RÉF.   | ENTRÉE/<br>SORTIE<br>BSPT | pression de<br>travail<br>BAR | température<br>de travail<br>CELCIUS | matière | capacité<br>du tuyau<br>I.D | ← →<br>M | PRIX    |
|--------|---------------------------|-------------------------------|--------------------------------------|---------|-----------------------------|----------|---------|
| RA8865 | 3/8"                      | 180                           | -40°C-+99°C                          | SAE R1  | 3/8"                        | 20       | 396,00€ |

### ENROULEUR POUR GRAISSE ET HUILE (HYDRAULIQUE)

| RÉF.   | ENTRÉE/<br>SORTIE<br>BSPT | pression de<br>travail<br>BAR | température<br>de travail<br>CELCIUS | matière | capacité<br>du tuyau<br>I.D | ← →<br>M | PRIX    |
|--------|---------------------------|-------------------------------|--------------------------------------|---------|-----------------------------|----------|---------|
| RA8867 | 3/8"                      | 330                           | -40°C-+99°C                          | SAE R2  | 3/8"                        | 20       | 427,00€ |

## ENROULEUR 15 MÈTRES

Tuyaux en polymère hybride de 10 x 15 mm de 15 mètres.

L'enrouleur est équipé d'un tuyau en caoutchouc de haute qualité, qui peut être utilisé pour l'air et l'eau. Il est équipé d'un arrêt à bille avec dispositif de blocage, qui permet de tirer le tuyau à la longueur souhaitée, où le tuyau se bloque.

Lors du rangement, le tuyau est enroulé de manière ordonnée au moyen d'un guide et cela évite d'endommager le tuyau, afin de garantir sa longévité.



RA8870

159,00€

## SUPPORTS ALUMINIUM POUR TUYAU



186 x 57 x 75 MM

RQN9060

26,00€



248 x 79 x 96 MM

RQN9070

54,00€

## HUILES

Viscosité 32, 1 litre

**HUILE PNEUMATIQUE**  
pour une protection de vos précieux outils pneumatiques.

**RA8658N**  
**16,00€**



**HUILE HYDRAULIQUE ANTI-USURE**

**RA8659N**  
**13,00€**

## SUPPORT MAGNÉTIQUE 1/2" CLÉ à CHOCS

Version avec 4 aimants pour plus de stabilité

**RAMG8001**  
**39,00€**



## MINI HUILEUR 1/4"

**RA8640**  
**12,00€**



## PLATEAUX MAGNÉTIQUES



150 x 30 MM  
**RAMG1000**  
**12,00€**



240 x 140 x 42 MM  
**RAMG2000**  
**18,00€**



360 x 160 x 42 MM  
**RAMG3000**  
**26,00€**

## MIROIR TÉLÉSCOPIQUE

220 x 925 x 32 mm



**RAMG6003**  
**13,00€**

## AIMANTS TÉLÉSCOPIQUES

RAMG6001: 180x880x17 mm/max. 2,0 kg  
RAMG6002: 180x760x19 mm/max. 4,3 kg



**RAMG6001**  
**15,00€**

**RAMG6002**  
**15,00€**

## AIMANT

50 x 56 mm/ max. 2.0 kg



**RAMG6090**  
**9,00€**

## RACCORD TOURNANT 360°



3/8" **RA8640N38** **20,00€**  
1/4" **RA8640N14** **18,00€**  
1/2" **RA8640N12** **48,00€**

## RÉGULATEUR D'AIR 1/4"

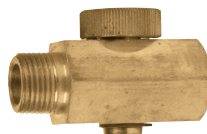

**RA8625**  
**12,00€**

## BLOC DE PURIFICATION

### POUR 1"

Capacité 8.000 l/min  
Entrée max. 14 bar  
Sortie 0-12 bar  
Filtre 10 micron

**RASG1000-1**  
**220,00€**

### POUR 1/4" AU 1"

Capacité: 5.000 l/min  
Entrée max. 14 bar  
Sortie 0-12 bar  
Filtre 10 micro

**RASG1000-12**  
**95,00€**

### POUR 3/8"

Capacité: 5.000 l/min  
Entrée max. 14 bar  
Sortie 0-12 bar  
Filtre 10 micron

**RASG1000-38**  
**95,00€**

### POUR 1/4"

Capacité: 1.800 l/min  
Entrée max. 14 bar  
Sortie 0-12 bar  
Filtre 10 micron

**RASG1000-14**  
**83,00€**

GAMME COMPLÈTE  
SÉPARÉE DISPONIBLE



## NEW



### TUYAUX D'AIR COMPRIMÉ

Tuyau d'air en polyuréthane (TPU) de 8x12 mm.  
Entrée d'air : 1/4".

Pression de service max : 300 PSI

**GARANTIE 3 ANS**

15 MÈTRES

**RR7020**

**35,00€**



23 MÈTRES

**RR7023**

**45,00€**



30 MÈTRES

**RR7030**

**52,00€**

- **TRÈS DURABLE** - Les restricteurs de courbure réduisent les plis et aident à prolonger la durée de vie du tuyau d'air.
- **LÉGER** - Poly renforcé. Le matériau en uréthane (PU) rend ce tuyau d'air durable et fiable, le tuyau est résistant à l'abrasion et également léger.
- **PRODUIT DE HAUTE QUALITÉ** - Avec un traitement de surface brillant.
- **ENROULAGE SANS EFFORT** - Le matériau du tuyau n'a pas de mémoire et peut donc être déroulé et enroulé sans effort.
- **RESPECTUEUX DE L'ENVIRONNEMENT** - Le matériau est écologique, non toxique et inodore.
- **APPLICATIONS** - Conçu pour les applications d'air comprimé.
- **PLAGE DE TEMPÉRATURE** - -40 °C à 65 °C / -40 °F à 150 °F.

## NEW



### TUYAUX D'AIR COMPRIMÉ

Tuyau d'air comprimé en polymère hybride de 9,5x15 mm.

Entrée d'air : 3/8".

Pression de service max : 300 PSI.

**GARANTIE 3 ANS**

15 MÈTRES

**RR7040**

**27,00€**



23 MÈTRES

**RR7043**

**37,00€**



30 MÈTRES

**RR7045**

**45,00€**

- **EXTRÊMEMENT FLEXIBLE** - flexibilité dans toutes les conditions météorologiques (-40 °C à 80 °C).
- **TRÈS DURABLE** - Testé minutieusement sur la rupture et le couplage du tuyau.
- **PARFAITEMENT ENROBÉ** - Enrobage du tuyau de haute qualité pour une protection maximale.

**BALADEUSE RECHARGEABLE  
AVEC STATION DE CHARGE**

- Très haute qualité
- Réglable.
- 100% imperméable sable et eau.
- Diffusion 120°
- Lampe Latérale 50-500 lumens.
- Lampe frontale 300 lumens.
- Crochet de suspension et aimant.

**RALA999**

**79,00€**



**LAMPE D'INSPECTION RECHARGEABLE  
DOUBLE FONCTION**

Matériel: support aluminium,  
Rechargeable 230V,  
Autonomie de 1h30 à 5h,  
Lampe sur support à orientable,  
Diffusion 120°, lumière naturelle,  
Type Li-ion 3,7 V 2600 mAh,  
Temps de charge: 4 heures.

LAMPE D'INSPECTION + SUPPORT EXTENSIBLE  
POUR CAPOT MOTEUR ET AUTRES...

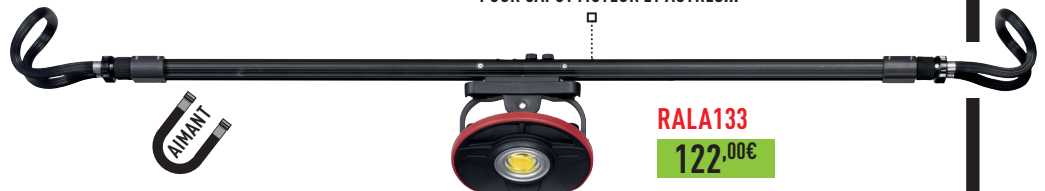

**RALA133**

**122,00€**



LAMPE D'INSPECTION  
SANS SUPPORT

**RALA134**

**87,00€**

**BALADEUSE À LEDS  
RECHARGEABLE À INTENSITÉ  
VARIABLE**

- 12 LED'S 0-400 Lumens,
- 1 LED 70 Lumen,
- Crochet aimanté à l'arrière

**400 LUMEN  
INTENSITÉ  
VARIABLE**

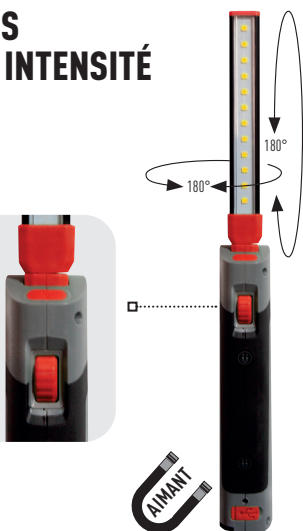

**RALA850**

**52,00€**

**BALADEUSE INDUSTRIELLE  
AVEC STATION DE CHARGE**

- Très haute qualité.
- Réglable.
- 100% imperméable sable et eau.
- Diffusion 120°
- Lampe Latérale 30-300 lumens.
- Lampe frontale 100 lumens.
- Crochet de suspension et aimant.



**RALA998**

**62,00€**

NEW

## KIT DE LAMPE RECHARGEABLE

- 3 Fixations de lampe interchangeables.
- Crochet de suspension et aimant en bas.
- Rotation 360° + 90°.
- Batterie IP44: 18650 type Li-ion 3,7 V 2600 mAh
- Temps de charge: 4 heures.

RALABOX

60,00€

Montez l'accessoire souhaité !

- **DESIGN MINCE** : la lumière a trois modes d'allumage. Appuyez une fois sur l'interrupteur marche/arrêt pour changer de mode. Les réglages suivants sont possibles: 100%, économie d'énergie, arrêt.
- **LAMPE DE POCHE** : la lumière a trois modes d'allumage. Appuyez une fois sur l'interrupteur marche/arrêt pour changer de mode. Les modes suivants sont possibles: 100%, économie d'énergie, arrêt.
- **LAMPE D'INSPECTION** : la lampe a deux modes d'allumage. Appuyez une fois sur l'interrupteur marche/arrêt pour passer au mode suivant. Le réglage suivant est possible: 100%, arrêt.



LAMPE DE POCHE



DESIGN MINCE



LAMPE D'INSPECTION

BALADEUSE RECHARGEABLE  
AVEC STATION DE RECHARGE

- 6 leds, 280-300 lumens.
- Lampe de poche 70 lumens.
- Pliable en 7 positions.
- Aimant sur la base de la lampe.
- Crochet de suspension.
- Rotative à 360°.



RALA825

52,00€

NEW

## BALADEUSE PLIABLE

- Rotatif à 180° - Design ultra fin.
- Crochet de suspension et aimant sur la base
- LED: 3W COB.
- Rendement lumineux: 300/100 lumens.
- Batterie: Li-ion de type 18650, 3,7 V, 2200 mAh.
- Heures de combustion: 3 heures pour 300 lumens, 6 heures pour 100 lumens.
- Temps de charge: 4 heures.
- IP20.

RALA860

31,00€

3 POSITIONS  
POSSIBLES !  
50%, 100%, OFF.BALADEUSE + LAMPE  
FRONTALE RECHARGEABLE

- Matière : Polycarbonateat buis.
- 400 lumens.
- ABS et caoutchouc résistant.
- 12 SMD-leds.
- Rechargeable usb 12-24v et 230v.
- 360° crochet.
- Imperméable.
- Résistante aux chocs-robuste.



RALA103

37,00€

INCLUS :

LAMPE FRONTALE  
80 LUMENSSUPPORT  
MAGNÉTIQUE

**MIROIR D'INSPECTION EXTENSIBLE AVEC LED**

Dimension du miroir 60x80 mm.  
2 piles cr1632 incluses, extensible de 89 cm avec 2 leds.

**RAMG66600**  
**17,00€**

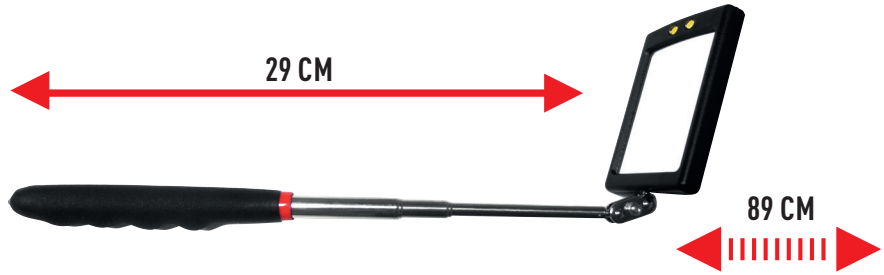

**LAMPE FRONTALE A LEDS AVEC CAPTEUR DE MOUVEMENT**

- 165 Lumens : 4H15 d'autonomie
- 75 Lumens : 8H30 d'autonomie
- 35 Lumens : 18H00 d'autonomie
- Technologie capteur de mouvements permettant d'allumer et d'éteindre la lampe en passant la main devant la lampe.
- Batterie : lithium-ion : Rechargeable sur secteur et USB



**FRONT-7Z**  
**85,70€**



**LAMPE D'INSPECTION COMPACTE RECHARGEABLE "SLIMLINE"**

- Aluminium.
- 2 Luminosités : 50% et 100%.
- USB et 230V.
- Résistant à l'eau et aux chocs.
- Magnétique et crochet.
- Autonomie 4h30 à 50% ou 3h30 à 100%.

380 LUMENS



**RALA925**  
**37,00€**

**LAMPE EXTENSIBLE POUR CAPOT ET SIGNALISATION**

- Matériel: ABS.
- 40 SMD-leds.
- 2 allumages : fort et faible.
- Rechargeable 12v et 230v.
- Autonomie 1h30-4h.
- Fonction flash clignotant.
- 1400 lumens.

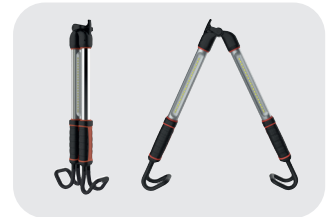

**RALA135**  
**117,00€**



**MINI LAMPE DE POCHE EXTENSIBLE ET MAGNETIQUE**

- Aluminium.
- Tête magnétique force 800 gr.
- Batterie 1XAA non fournie.
- Imperméable.

**RAMG77700**  
**36,00€**



FLEXIBLE ET TÊTE MAGNÉTIQUE



EXTENSIBLE 53CM, 6 LEDS LUMINEUSES



## GONFLEUR ÉTALONNÉ COMPLET CONTENU 15 LITRES

Bar 0-8.  
Poids 8,9 kg.

LA SOLUTION IDÉALE POUR STATIONS  
DE CARBURANT ET GARAGES.  
POMPE PNEUMATIQUE  
ET RÉSERVOIR D'AIR.  
L'EMBOÛT DE REMPLISSAGE  
REND CE GONFLEUR EXTRÊMEMENT  
FLEXIBLE ET S'UTILISE PARTOUT !



### OPTIONS :

**RQNA2000**  
SYSTÈME DE  
REPLISSAGE



**RQNA2020**  
SUPPORT  
MURAL



**RQNA2030**  
SUPPORT  
AU SOL



**RQN2017**

**285,00€**

## GONFLEUR ÉTALONNÉ AVEC DOUBLE ÉCHELLE DE LECTURE

0-10 bar / 0-140 PSI

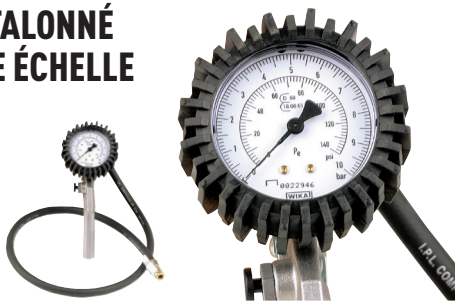

**RC116D**

**36,00€**

## GONFLEUR ÉTALONNÉ & CALIBRÉ

Longueur du tuyau  
1 mètre - 0-10 bar.



**RC1164**

**43,00€**

## GONFLEUR ÉTALONNÉ IDÉAL POUR TPMS - PRÉCIS 2 DÉCIMALES

0-10 bar  
Choix entre BAR, PSI, KG ou KPA  
Tuyau 1 mètre



**RC1155**

**85,00€**

## PREMIUM LINE

## GONFLEUR ÉTALONNÉ & CALIBRÉ

Longueur du tuyau  
1.5 mètre - 0.7-11 bar.

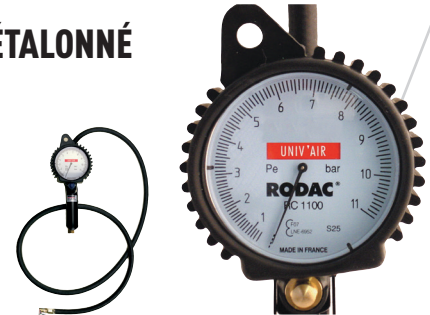

**RC1100**

**111,00€**

## LE PARFAIT DUO DE NETTOYAGE

### PISTOLET VENTURI MULTI-USAGES

Convient également  
pour les surfaces humides.



**RC109N**

**51,00€**

### + PISTOLET DE NETTOYAGE PNEUMATIQUE

Le pistolet crée un tourbillon d'air constitué de produit de nettoyage sous forme de micro-gouttelettes et balaie tout sur son passage. Idéal pour le nettoyage de l'intérieur des véhicules, tableaux de bord, conduits d'aération, tours de sièges, vide-poches, levier de vitesse, réservoirs d'essence, plaques d'immatriculation, pédalier, sièges, moquettes et tapis. A utiliser avec des nettoyeurs classiques ou spécifiques tels que dégraissants ou anti-odeurs.

**RC740**

**111,00€**



**GARANTIE  
2  
ANS**

## BOOSTER LITHIUM MULTIFONCTIONS 1200A -12V-24V

• Lithium-Ion (LFP) • Démarreur de secours pour véhicules 12 V et 24 V • Permet de faire fonctionner ou recharger des appareils compatibles USB • Pour alimenter des produits 12 V automobiles ou 12 V électronique tels que des gonfleurs, des glacières électriques, des dispositifs de sauvegarde de mémoire OBD II, etc. • Le kit comprend un câble USB à plusieurs broches et un chargeur secteur.  
• Lumière clignotante LED.

### CARACTÉRISTIQUES TECHNIQUES:

- Dimensions : 292 x 233 x 79 mm / Poids : 2 680 g.
- Courant de démarrage : 12 V, 600 A ; 24 V, 300 A.
- Courant de crête : 12 V, 1200 A; 24 V, 600 A.
- Batterie au phosphate de fer lithié : 35 000 mAh.
- Puissance en sortie 12 VCC: 10 A.
- Sortie USB : 5 VCC, 1 x 2 A et 1 x 1 A.
- Lumière clignotante LED : 3 W / 250 lumens.
- Durée de charge complète de la batterie: Environ 7 heures.
- Durée de vie >2 000 cycles.

FOURNI AVEC ADAPTATEUR DE CHARGE POUR TABLETTE, TÉLÉPHONE...



ADAPTÉ À TOUS TYPES DE TRANSPORT !



VMDS122401

352,00€



## BONNES RAISONS

DE CHOISIR ce booster

- 1 POIDS : 3 FOIS PLUS LÉGER QU'UN BOOSTER AU PLOMB
- 2 PLUS ÉNERGIQUE AU DÉMARRAGE
- 3 PLUS DE CYCLES DE CHARGE / DÉCHARGE
- 4 DÉCHARGE JUSQU'À 5V ET REPRISE À 100%
- 5 DURÉE DE STOCKAGE : 120 JOURS SANS ENTRETIEN

## BOOSTER DE DÉMARRAGE 12V

Voltage 12V, 1150 A - 3500 A (démarrage-pointe).  
Pince : 25mm<sup>2</sup>-cuivre.  
Poids : 11,5 kg.

RABST12A

439,00€



## BOOSTER DE DÉMARRAGE 12/24V

1150/2300 A - 3500/7000 A (démarrage-pointe).  
Pince 50mm<sup>2</sup> - cuivre.  
Poids 21 kg.

RABST1224A

953,00€



## MINI BOOSTER 12V MULTI-FONCTIONS

- Voiture 12V essence - sortie : 5V/1A / téléphone mobile et 12V 7,5 litre diesel. 5V/2a tablette ou appareil digital.
- 18000 mah accu 12V 10a appareil électrique.
- Lampe led avec fonction sos 19v /3,5a laptop 12v booster.
- Entrée: 12v 10a appareil électrique.
- Poids 610 grammes - l x b x h : 224x87x29 mm.

FOURNI AVEC ADAPTATEUR DE CHARGE POUR TABLETTE, TÉLÉPHONE...



RABST12700

160,00€





NEW



**NOUVEAU TESTEUR DE BATTERIE**

**INSENSIBLE AUX FORTES TEMPÉRATURES**  
-20°C À +40°C



**DÉMARRE UN NOMBRE INFINI DE VÉHICULES :**  
1 000 000 cycles.  
Garantie de 5 ans.



**INNOVATION :**  
Testeur de batterie et de circuit charge intégré. Convient pour tout type de batterie incluant Start&Stop jusqu'à 12V.



**FIABILITÉ :**  
Sonde de température intégrée dans les pinces pour une meilleure précision des résultats.  
Made in SAM.



**CONFORT :**  
Système de localisation avec une portée de 50 mètres en champ libre : stop à la perte du produit.



**PRODUCTIVITÉ :**  
4 opérations en un seul outil : pas de cumul d'outils.



**AUTONOMIE :**  
Pas de branchement sur secteur / Recharge automatique en 30 secondes.



**SMART :**  
Pilotage à distance par application smartphone.



**AGRÈMENTS TECHNIQUES**



RENAULT  
La vie, avec passion



PSA  
GROUPE



**DÉMARRE TOUS LES VÉHICULES MUNIS D'UNE BATTERIE 12V**

**TRACABILITÉ :**  
Possibilité d'envoyer ou d'enregistrer les rapports de tests comme preuves de fonctionnement de la batterie.



- > 2000 ampères en démarrage  
9000 ampères en « Peak ».
- > Gestion électronique sécurisée :  
anti-inversion de polarité, anti-peak,  
fonction forçage.
- > Insensible aux fortes températures.

- > Maniabilité et accessibilité avec câbles  
tout cuivre de 35 mm<sup>2</sup> sur 140 cm.  
Pincés à bords courbés entièrement isolés.
- > Poids plume : 8,5 kg, 50 % plus léger  
qu'un booster traditionnel.
- > Dimensions : Longueur 41 cm /  
Largeur 23 cm / Profondeur 20 cm.

**VERSION ORIGINALE**

**Kap'SAM**  
500 Farad - 12 V  
**XCAP-500Z**

**715,00€**



**TESTEUR DE BATTERIE**

**Kap'SAM**  
600 Farad - 12 V  
**IXCAP-600TBZ**

**941,00€**



## CRICS BOUTEILLES

Les crics sont peints de façon électrostatique afin d'éviter la corrosion.

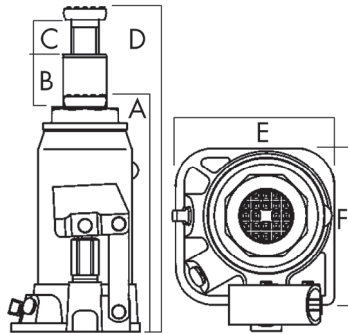

| RÉF.   | T  | A   | B   | C  | D   | E     | F   | KG       | PRIX              |
|--------|----|-----|-----|----|-----|-------|-----|----------|-------------------|
| TL102N | 2  | 168 | 108 | 48 | 316 | 94,5  | 78  | 2/2,21   | 20 <sup>00€</sup> |
| TL104N | 4  | 185 | 115 | 60 | 363 | 108,5 | 87  | 2,8/2,97 | 24 <sup>00€</sup> |
| TL106N | 6  | 207 | 125 | 70 | 402 | 117   | 97  | 3,7/3,92 | 29 <sup>00€</sup> |
| TL108N | 8  | 222 | 145 | 80 | 447 | 124   | 106 | 4,8/4,94 | 34 <sup>00€</sup> |
| TL112N | 12 | 230 | 150 | 80 | 460 | 134,5 | 114 | 6/6,18   | 40 <sup>00€</sup> |
| TL120N | 20 | 240 | 150 | 60 | 450 | 160   | 140 | 8,6/9    | 58 <sup>00€</sup> |

## CRICS OLEO PNEUMATIQUES

**20-40 TONNES** **RQGCL215L**  
Hauteur min : 150mm  
Hauteur max : 300mm  
**2.363,00€**

**19-33-66 TONNES** **RQGCL315L**  
Hauteur min : 150mm  
Hauteur max : 335mm  
**3.092,00€**

**20-40 TONNES** **RQGCL215N**  
Hauteur min : 150mm  
Hauteur max : 300mm  
**2.254,00€**

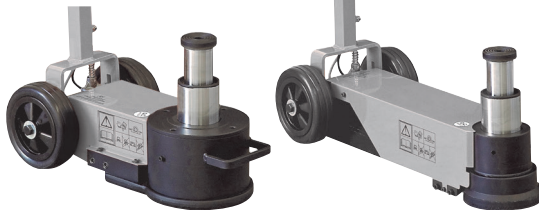

## CRIC ROULEUR 2 TONNES

Hauteur Min : 200 mm.  
Hauteur Max : 560 mm.  
Poids : 18 kg.

**RBALLOON3**  
**565,00€**



## CRIC ROULEUR ALU, 1,5 TONNES AVEC DOUBLE CYLINDRE

Hauteur Min : 90 mm.  
Hauteur Max : 358 mm.  
Poids : 14,3 kg.

**TL8115**  
**157,00€**



## CRIC ROULEUR ALU, 2,5 TONNES AVEC DOUBLE CYLINDRE

Hauteur Min : 100 mm.  
Hauteur Max : 460 mm.  
Poids : 26,4 kg.

**TL8125**  
**226,00€**



## CRIC ROULEUR 3 TONNES

Hauteur Min : 145 mm.  
Hauteur Max : 500 mm.  
Poids : 38 kg.

**REQ3008**  
**184,00€**



PREMIUM  
LINE

**CRIC ROULEUR  
2,5 TONNES**

Hauteur Min : 75 mm.  
Hauteur Max : 515 mm.  
Poids : 33,8 kg.

**EXTRA PLAT !  
HAUTEUR MIN 75MM**

REQ3025

**199,00€**



**CHANDELLES 2 PIÈCES**



**CAPACITÉ 2 TONNES**

Hauteur min. 278 mm  
Hauteur max. 420 mm  
Poids 5,1 kg

TLGSC62

**37,00€**

**CAPACITÉ 6 TONNES**

Hauteur min. 395 mm  
Hauteur max. 605 mm  
Poids 12,9 kg

TLGSC66

**76,00€**

**CAPACITÉ 3 TONNES**

Hauteur min. 288 mm  
Hauteur max. 425 mm  
Poids 6,4 kg

TLGSC63

**43,00€**

**CAPACITÉ 10 TONNES**

Hauteur min. 468 mm  
Hauteur max. 718 mm  
Poids 27,5 kg

TLGSC10

**144,00€**

**CHANDELLE  
2,5 TONNES**

Hauteur min : 1259 mm  
Hauteur max : 1950 mm  
Poids : 17 kg

RCSHS2

**220,00€**



**CHANDELLE  
3 TONNES**

Hauteur min : 535 mm  
Hauteur max : 900 mm  
Poids : 10 kg

RCMS3

**160,00€**



**CHANDELLE  
5 TONNES**

Hauteur min : 720 mm  
Hauteur max : 1085 mm  
Poids : 10 kg

RCTH5

**237,00€**



**VERIN DE FOSSE 500 KG**

Hauteur min : 1140 mm  
Hauteur max : 1945 mm  
Poids : 27 kg

TL666

**240,00€**





framatome



ENDEL  
ENGIE



### SOLIDITÉ

Tous les outils qui le nécessitent ont un revêtement multicouche.

Coque blanche : isolante, incassable et inamovible, elle assure l'isolation totale et définitive de l'outil. Coque orange : inamovible et ininflammable elle procure un confort et une sûreté de prise en main.



### PRISE EN MAIN

Butée d'arrêt surdimensionnée pour éviter tout risque de glissement.

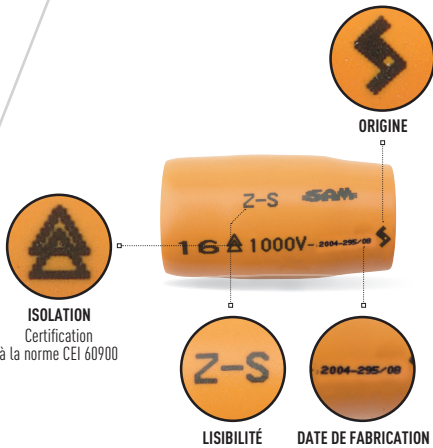

**ISOLATION**  
Certification à la norme CEI 60900

**Z-S**  
LISIBILITÉ

**2004-295/08**  
DATE DE FABRICATION



ORIGINE

### NOS CONSEILS :



Vérifiez la présence du logo sur le manche.



Vérifiez systématiquement les outils avant utilisation. Si l'outil est entaillé, coupé, ou même usé dans sa partie isolée, changez-le.

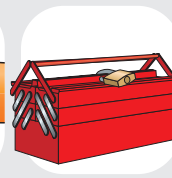

Utilisez vos outils personnels, rangés sous clé entre deux interventions.



N'utilisez que des assemblages de pièces de la gamme isolée 1000V, particulièrement avec douilles et cliquets.



### SÉCURITÉ ET PRÉCISION :

Les pinces SAM répondent très largement aux exigences des normes de fabrication. C'est la garantie d'un produit de haute qualité.

### ROBUSTESSE :

Grâce au procédé de cémentation de la denture les pinces SAM ont une très grande résistance à l'usure et une durée de vie accrue.



Le saviez-vous ?

### UN OPÉRATEUR OBLIGATOIREMENT FORMÉ ET ÉQUIPÉ D'UN OUTILLAGE ADAPTÉ

L'**habilitation électrique**, remise par l'employeur, impose que le salarié effectue une formation relative à la sécurité et que ses **compétences soient validées** selon les exigences du niveau de ses interventions.

La législation précise également que l'opérateur doit utiliser des **équipements de protection individuelle** ainsi qu'un outillage adéquat, souvent isolé 1 000 V, permettant de le protéger et de prévenir tout risque d'électrocution.

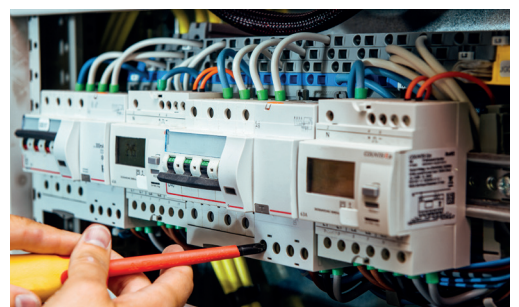

## PANNEAU MURAL POUR INTERVENTION SUR VÉHICULE HYBRIDE ET ÉLECTRIQUE

PAN-HYBZ

**1.362,00€**

**Dimension du panneau :** 100 x 60 cm.  
Perforation ronde.  
Utilisation avec crochets 920C1 à 920C9.  
Lot de crochets inclus avec la composition  
d'outils. Rail de fixation mural fourni  
avec le panneau.

### 3 BONNES RAISONS DE COMMANDER CE PANNEAU

**1 VISIBILITÉ ET ACCESSIBILITÉ  
DES OUTILS**

**2 OUTILS ISOLÉS 1000V  
CONFORMES À LA NORME  
CEI 60900**





**3 UNIVERSEL : CONVIENT POUR TOUT  
TYPE DE VÉHICULE HYBRIDE  
OU ÉLECTRIQUE**



### KIT OUTILLAGE 1000 VOLTS

|   |                 |   |
|---|-----------------|---|
|  | <b>ZJH-10</b>   | Douille courte isolée 3/8" 6 pans 10 mm             |
|   | <b>ZJH-11</b>   | Douille courte isolée 3/8" 6 pans 11 mm             |
|   | <b>ZJH-12</b>   | Douille courte isolée 3/8" 6 pans 12 mm             |
|   | <b>ZJH-13</b>   | Douille courte isolée 3/8" 6 pans 13 mm             |
|  | <b>ZJ-159</b>   | Cliquet 3/8" isolé 1000 volts multicouches          |
|  | <b>ZJ-210</b>   | Rallonge 3/8" 130 mm isolée 1000 volts multicouches |
|  | <b>Z-10-10</b>  | Clé à fourche 1 tête isolée 1000 V 10 mm            |
|  | <b>Z-239-20</b> | Pince à bec demi-rond coudé isolée 1000 V           |



### KIT DE CONSIGNATION

|   |                 |  |
|---|-----------------|--|
|    | <b>CAD-60</b>   | Cadenas de condamnation "rouge" coque avec deux adhésifs anse diam: 5 mm H. : 43 mm  |
|    | <b>CAD-60C</b>  | Macaron plastique diam. 80 mm "appareil condamné défense de manœuvrer"   |
|   | <b>Z-427</b>    | Sac isolant pour connecteur  |
|  | <b>913-VAT1</b> | Vérificateur testeur d'absence de tension. Test de continuité visuel et sonore. Indicateur de rotation de phase et test unipolaire de détection de phase. Livré avec pointes de touches protégées. Normes: IEC-1010 (+ IEC-6010-1, IEC61243-3, EC610110-031, IEC60529 (IP64) + CAT III 600 V |

### KIT ÉQUIPEMENT DE PROTECTION INDIVIDUELLE

|   |                 |  |
|---|-----------------|--|
|  | <b>Z-421-A9</b> | Sur-gants T9 Norme EN 388 / EN 420 CE 2111   |
|  | <b>Z-421-A3</b> | Gants protection isolés T9 Norme EN60903-2003 / CEI 60903-2002   |
|  | <b>2856</b>     | Masque protection faciale Norme EN 166-1B N° Echelon : 2-1,2 (EN 170)  |
|  | <b>Z-420</b>    | Tapis isolant. Tension maximale d'utilisation 26500V AC. CEI 61111: 2009. Norme CEI 31111 (class 3 caoutchouc moulé 0,5x1 m épaisseur 3 mm). |
|  | <b>Z-428</b>    | Perche de sauvetage ou à corps Norme CEI 61230   |

### KIT BALISAGE DE LA ZONE DE TRAVAIL

|   |             |  |
|---|-------------|--|
|  | <b>2861</b> | Chaîne 25 mètres   |
|  | <b>2860</b> | Poteau de délimitation pour zone électrique Livré avec 6 poteaux |
|  | <b>2364</b> | Pancarte sécurité type C1 Livré avec 4 pancartes                 |

# NEW

## COMPOSEZ VOTRE PACK !

UNE SERVANTE VIDE (+) DES MODULES AU CHOIX

SERVANTE SEULE

## DÉCOUVREZ LA SERVANTE

Servante vide série 41

SERVI-HYBZ

837,00€

**PLATEAU INOX** □  
Haute résistance

**5 TIROIRS :**  
3 modules par tiroir.  
Dimensions des tiroirs :  
435 x 510 mm.



**BAC-HYBZ**

62,30€ □

Support pour poteaux de signalisation pour servante 41.  
6 emplacements possibles.

**DIMENSIONS:**  
Hauteur : 1000 mm.  
Largeur : 834 mm.  
Profondeur : 510 mm.

## LES +



**SÛRE**  
Bumpers de protection pour absorber les chocs. Verrouillage centralisé par clé.



**CONFORTABLE**  
Poignée non débordante.



**MANIABLE**  
2 roues fixes, 2 roues pivotantes dont 1 roue freinée. Roues de Ø 125 mm pour faciliter les déplacements.



**SÉCURITÉ**  
Système unitaire d'ouverture des tiroirs. Dès lors qu'un tiroir est ouvert, le système anti-basculement est effectif et les autres tiroirs sont verrouillés.

## 3 BONNES RAISONS DE COMMANDER CETTE SERVANTE

**1 OUTILS ISOLÉS 1000V**  
CONFORMES À LA NORME CEI 60900

**2 OPTIMISATION DU POSTE DE TRAVAIL**

**3 VISIBILITÉ ET ACCESSIBILITÉ DES OUTILS**



## MODULES SEULS

### DÉCOUVREZ L'ENSEMBLE DES OUTILS

Ces outils vous permettront de travailler dans le respect des exigences la norme NF C18-550, et sont parfaitement adaptés pour être rangés dans notre servante 5 tiroirs série 41.

#### MODULE 1

### Composition de 25 outils isolés pour travaux sous tension

CP-1000VZ

**678,00€**



- X1 Cliquet 3/8" isolé 1000 V multicouches
- X1 Rallonge 3/8" 130 mm isolée 1000 V multicouches
- X4 Douille courte isolée 3/8" 6 pans 10 - 11 - 12 - 13 mm
- X1 Clé à fourche 1 tête isolée 10 mm
- X3 Clé polygonale contre-coudée 1 tête isolée 10 - 12 - 13 mm
- X4 Tournevis électricien isolé 1000 V - n°3 - n°3,5 - n°4 - n°5,5
- X2 Tournevis Phillips® isolé 1000 V n°1 - n°2
- X1 Tournevis fente isolé 5,5x150 mm
- X1 Tournevis Phillips® isolé n°2
- X1 Pince coudée 45° avec coupe-fils isolé 165 mm
- X1 Pince coupante en bout isolée 160 mm
- X1 Pince coupante diagonale isolée 160 mm
- X1 Pince bec demi rond droit isolée 200 mm
- X1 Pince universelle isolée 160 mm
- X1 Pince à dénuder isolée 160 mm
- X1 Pince multiprise isolée 1000 V

#### MODULE 2

### Composition de 13 outils de consignation et protection temporaire

CP-13PROZ



- X1 Détecteur absence de tension (VAT)
- X1 Contrôleur d'isolement
- X1 Macaron plastique "appareil condamné défense de manoeuvrer"
- X1 Cadenas de condamnation rouge
- X1 Clé spéciale rouge de cadenas cad-60
- X1 Sac isolant pour connecteur
- X1 Nappe isolante
- X1 Jeu de 2 pinces isolées
- X3 Capuchon isolant BT long 60mm int 10mm long 100mm int 15 mm long 120mm int 20mm
- X1 Poignée isolée avec tige flexible et embout magnétique
- X1 Levier isolant

#### MODULE 3

### Kit de 6 outils d'équipement de protection individuelle et collective (EPI/EPC)

CP-6EPIZ

- X1 Tapis isolant
- X1 Sur-gants en crispin silicone taille 10
- X1 Gant isolant latex taille 10
- X1 Gant isolant 3 en 1 classe 00 taille 10
- X1 Masque protection pour intervention électrique
- X1 Perche à corps 45kv + crochet et supports muraux

#### MODULE 4

### Kit de 10 outils de signalisation et balisage

CP-10SIGNZ

- X1 Chaîne protection 25 mètres
- X6 Poteau délimitation pour zone électrique
- X1 Pancarte information danger électrique
- X1 Enrouleur de bandeau sécurité 8 mètres
- X1 Banderole sécurité "ne pas franchir" flexible

## SERVANTE + COMPOSITION

### CHOISISSEZ UNE COMPOSITION

**54 outils**

CPP-54HYBZ  
**3.080,00€**

MODULE 1

MODULE 2

MODULE 3

MODULE 4

#### 54 outils conçus pour les interventions sur les véhicules électriques et hybrides.

Pour avoir à disposition tous les outils et les matériels nécessaires pour travailler en toute sécurité : outils isolés 1000V pour les travaux sous tension, outils de consignation, équipement de protection individuelle et protection temporaire, outils de signalisation et balisage.

**38 outils**

CPP-38HYBZ  
**2.099,00€**

MODULE 1

MODULE 2

#### Spécifique outils isolés et outils de consignation.

Pour avoir à disposition tous les outils et les matériels nécessaires pour travailler en toute sécurité : outils isolés 1000V pour les travaux sous tension et outils de consignation.

**16 outils**

CPP-16HYBZ  
**1.820,00€**

MODULE 3

MODULE 4

#### Spécifique équipement de protection individuelle et temporaire, balisage, signalisation et sauvetage.

Pour avoir à disposition tous les outils et les matériels nécessaires, pour baliser et sécuriser votre zone de travail : équipement de protection individuel et temporaire, balisage, signalisation et sauvetage.

## CONSIGNATION ET ÉQUIPEMENTS TEMPORAIRES

MODULE 2

### COMPOSITION DE 13 OUTILS CONSIGNATION ET PROTECTION TEMPORAIRE

CP-13PROZ

**987,00€**



Détail de la composition :

### DÉTECTEUR D'ABSENCE DE TENSION

913-VAT1Z

Détecteur de tension bipolaires basse tension VAT Autotest complet intégré.  
Test de tension jusqu'à 690VAC (16 2/3-800Hz)/750VDC.  
Test de phase unipolaire.  
Contrôle de l'ordre des phases jusqu'à 400Hz.  
Pointe de touche et cordon amovibles.  
Livré avec cordeaux.  
Indication par voyant rouge de tension dangereuse.  
Autonomie de 7000 mesures de 10s.  
Dimensions : 163 x 64 x 40 mm.  
Conditions utilisations : de -15°C à +45°C. CAT IV - 600V



### CONTRÔLEUR D'ISOLEMENT

913-C1Z

Veille au bon fonctionnement et sécurisation des appareils et des installations.  
Informe sur les fuites de courant pouvant circuler d'un conducteur à l'autre.  
Simple d'utilisation et robuste (antichocs) avec afficheur LCD géant de 22 mm.  
Adapté aux réseaux basse tension (< 1000V).  
2000 points, indication sonore et visuelle lorsque le test est en cours.  
Fonction ohmmètre, voltmètre et test de continuité.  
Mesure de tension 700V AC/1000V DC.  
Test de résistance 200 Mohms /250V, 200 Mohms /500V, 200 Mohms /1000V.  
Temps de test 1/4 à 1/2 minute.  
Qualité RoHS, norme IEC6010 CAT III - 1000V.



### MACARON SIGNALÉTIQUE ROND POUR CADENAS CAD-60 DE CONDAMNATION

CAD-60CZ



### CADENAS DE CONDAMNATION CAD-60Z

Corps en laiton massif, goupilles et anse en acier trempé.  
Livré avec clé.



### SAC ISOLANT POUR CONNECTEUR

Z-427Z



### KIT DE 2 PINCES ISOLÉES + NAPPE ISOLANTE

Z-430-KITZ



### CAPUCHONS ISOLANTS BASSE TENSION

Z-4...Z

| Réf.   | longueur | ∅ intérieur |
|--------|----------|-------------|
| Z-424Z | 60 mm    | 10 mm       |
| Z-425Z | 100 mm   | 15 mm       |
| Z-426Z | 120 mm   | 20 mm       |



### LEVIER ISOLANT

Z-435Z



### POIGNÉE ISOLÉE AVEC TIGE FLEXIBLE ET EMBOUT MAGNÉTIQUE

Z-340Z





## MODULE 3

### ÉQUIPEMENT DE PROTECTION INDIVIDUELLE ET PROTECTION COLLECTIVE

CP-6EPIZ

**594,00€**

#### TAPIS ISOLANT

Z-420Z



Pour isoler l'opérateur des éléments conducteurs (sols, parois). Caoutchouc moulé 3 mm. Dimensions : 100 x 60 cm.

#### MASQUE DE PROTECTION POUR INTERVENTION ÉLECTRIQUE

Z856Z



Protège l'ensemble du visage contre les risques de projection liquide, arc électrique, industrie automobile, chimie, agriculture. 3 positions d'inclinaison : relevée, mi-hauteur, basse. Réglage de la hauteur par ajustement de la sangle centrale (12 positions). Bandeau frontal anti-transpirant, démontable pour lavage ou remplacement. Écran polycarbonate incolore. Traitement anti-buée et anti-rayures. Démontage et montage par simple emboîtement dans la coque. Conforme aux normes de sécurité. ISO 9001 - Version 2000.

#### PERCHE DE SAUVETAGE

Z-428Z



La perche de sauvetage pour postes électriques est en polyester renforcé fibre de verre. Elle permet de secourir un opérateur victime d'un arc électrique en le tirant par la taille. Longueur de la perche : 1,5 m

#### SUR-GANTS DE PROTECTION EN CRISPIN SILICONÉ

Z-421-A...Z



| Réf.       | Taille | Poids g |
|------------|--------|---------|
| Z-421-A9Z  | 9      | 100     |
| Z-421-A10Z | 10     | 120     |
| Z-421-A11Z | 11     | 120     |

#### GANTS ISOLANTS LATEX

Z-421-A...Z



| Réf.      | Taille | Poids g |
|-----------|--------|---------|
| Z-421-A2Z | 8      | 100     |
| Z-421-A3Z | 9      | 100     |
| Z-421-A4Z | 10     | 120     |
| Z-421-A5Z | 11     | 120     |

#### GANTS COMPOSITE ISOLANTS ARC-FLASH 3 EN 1

Z-426-A10Z



3 en 1 :  
Isolant + protection mécanique  
+ arc-flash

## MODULE 4

### SIGNALISATION ET BALISAGE

CP-10SIGNZ

**622,00€**

BANDEROLE SÉCURITÉ « NE PAS FRANCHIR » FLEXIBLE

Z364Z



PANCARTE D'INFORMATION DE DANGER ÉLECTRIQUE

Z862Z



CORDON DE 25 M DE CHAÎNE DE DÉLIMITATION POUR ZONE ÉLECTRIQUE

Z861Z



POTEAU DE DÉLIMITATION POUR ZONE ÉLECTRIQUE

Z860Z



ENROULEUR DE BANDEAU DE SÉCURITÉ 8 M

Z863Z



## COMPOSITION DE 123 OUTILS ÉLECTRICIEN LIVRÉE AVEC SAC TROLLEY TEXTILE

CP-ELEC2Z

**489,00€**



- X7 clés mixtes : 8 - 10 - 13 - 16 - 17 - 18 - 19 mm.
- X9 clés mâles à tête sphérique de 1,5 à 10 mm.
- X1 mesure 5 m.
- X1 niveau rectangulaire 400 mm.
- X9 clés mâles Torx® de 1,5 à 10 mm de 8 à 40 mm.
- X1 marteau rivoir 32 mm.
- X1 baladeuse.

## COMPOSITION DE 123 OUTILS ÉLECTRICIEN LIVRÉE AVEC VALISE TEXTILE

CP-ELEC1Z

**469,00€**



- X1 clé à molette grande ouverture 8".
- X39 douilles et accessoires 1/4"
- X1 cutter 25 mm + 10 lames.
- X30 embouts de vissage.
- X1 porte-embouts.
- X4 tournevis isolés 1000 V fente : 3,5 x 100 - 4 x 100 - 5,5 x 125 - 6,5 x 150.
- X1 pince à dénuder isolée 1000 V.

- X1 pince à bec plat isolée 1000 V.
- X1 pince coupante isolée 1000 V.
- X1 pince à sertir.
- X1 pince multiprise isolée 1000 V.
- X1 outil à dégainer les câbles.
- X1 multimètre.
- X1 caisse a outils textile 43 L ou un sac à dos trolley 40L.

## JEU DE 14 OUTILS ISOLÉS 1000V LIVRÉ EN TROUSSE

CP-14ELECZ

**199,00€**



- X2 tournevis fente electricien isolés 1000V 3.5X100 et 55X125
- X2 tournevis Pozidriv isolés 1000V PZ1 et PZ2
- X2 tournevis Phillips spécial bornier PH1 et PH2
- X1 outil à dégainer
- X1 clé universelle stylo
- X1 pince coupante mécanicien isolée 1000V
- X1 pince à becs droits isolée 1000V
- X1 pince multiprise isolée 1000V
- X1 tournevis testeur
- X1 pince à dénuder
- X1 trousse porte outils

## COMPOSITION DE 16 OUTILS ISOLÉS 1000 V LIVRÉE EN TROUSSE

CP-16ELECZ

**319,00€**



- X1 pince universelle isolée 1000 V polie vernie
- X1 pince à dénuder isolée 1000 V polie vernie
- X1 pince coupante diagonale électricien isolée 1000 V
- X1 pince électronique coupante spéciale production
- X1 pince électronique becs 1/2" ronds droits
- X1 pince à sertir
- X1 sac de plombier
- X1 couteau pour électricien dénude-câbles
- X5 tournevis samsforce Fente électricien isolés 1000 V
- X3 tournevis samsforce Phillips® isolés 1000 V

## MULTIMÈTRE NUMÉRIQUE

FL-2010NZ

**119,00€**



- Intensité courant continu : 400µA - 10A.
- Intensité courant alternatif : 400µA - 10A.
- Tension courant continu : 400mV - 600V.
- Tension courant alternatif : 400mV - 600V.
- Résistance : 4000hm - 40MOhm.
- Continuité avec Buzzer.
- Test diodes.
- Fréquences : 5Hz - 50MHz.

NEW

# IDÉALE POUR L'ÉLECTRICIEN

## VALISE TROLLEY 128 OUTILS

CP-128ELECZ

589,00€

### 3 BONNES RAISONS DE COMMANDER CETTE VALISE

**1 L'ESSENTIEL DES OUTILS ISOLÉS 1000V DANS UNE VALISE TROLLEY**

**2 TROLLEY COMPACT ET RÉSISTANT**

**3 VOTRE ATELIER À PORTÉE DE MAIN : 128 OUTILS INDISPENSABLES POUR LES TRAVAUX DE MAINTENANCE SOUS TENSION ÉLECTRIQUE**



**MODULE N°1 :**

- X1 tournevis fente electricien 2,5 x 50
- X2 tournevis fente electricien isolés 1000V 3,5 x 75, 4 x 100.
- X2 tournevis fente mécanicien isolés 1000V 5,5 x 150, 6,5 x 150.
- X3 tournevis PH isolés 1000V n°0-1-2
- X5 tournevis TORX 6 x 50, 7 x 50, 8 x 60, 9 x 60, 10 x 80.
- X1 tenaille de mécanicien.
- X1 râtelier de 9 clés mâles 6 pans.
- X3 tournevis de précision fente 1,5, 2, 2,5.
- X1 tournevis de précision PH 00.



**MODULE N°2 :**

- X1 cutter.
- X1 pince coupante diagonale isolée 1000V.
- X1 pince universelle isolée 1000V.
- X1 pince à bec demi-rond isolée 1000V.
- X1 pince multiprise isolée 1000V.
- X1 réglet flexible 300 mm.
- X1 scie à métaux.
- X1 pointe à tracer double pointe.



**MODULE N°3 :**

- X12 clés mixtes : 8 - 9 - 10 - 11 - 12 - 13 - 14 - 15 - 16 - 17 - 18 - 19 mm.
- X1 clé à molette.
- X1 niveau.
- X1 tournevis contrôleur.
- X1 lampe stylo.

**MODULE N°4 :**

- X2 rallonges 1/4" 50 et 150 mm.
- X1 poignée coulissante 1/4".
- X1 cardan 1/4".
- X1 cliquet manche bi-matière 1/4".
- X1 rallonge 1/4" emmanchée bi-matière.
- X1 douille porte-embouts de vissage 1/4".
- X2 rallonges 1/2".



**MODULE N°4 (suite):**

- X1 poignée coulissante 1/2".
- X1 cardan 1/2".
- X1 cliquet manche bi-matière 1/2".
- X1 mesure courte 3 m.
- X1 marteau rivoir SAMSPLUS®.
- X1 burin de précision.
- X1 bédane de précision.
- X2 chasse-goupilles.
- X1 multimètre isolé 1000V
- X1 porte-embouts magnétique 1/4".
- X13 douilles 1/4" : 3,2 - 4 - 5 - 5,5 - 6 - 7 - 8 - 9 - 10 - 11 - 12 - 13 - 14 mm.
- X13 douilles 1/2" : 10 - 11 - 12 - 13 - 14 - 15 - 16 - 17 - 18 - 19 - 21 - 22 - 24 mm.

## CIVIÈRE ROULEUSE D'ATELIER

Dimensions 930 x 440 x 100 mm,  
Capacité 90 kg.



**TL3040**  
**57,00€**

## CIVIÈRE ROULEUSE D'ATELIER

7 roues pivotantes et 1 coussin inclinable en 3 positions.  
Dimensions 1.190 x 455 x 150 mm.  
Capacité 90 kg.



**TL3000N**  
**90,00€**

## CHAISE DE MONTAGE

Hauteur min. 450 mm  
Hauteur max. 560 mm  
Selle Ø 360 mm  
Capacité max. 115 kg  
Zone de stockage magnétique pour vis, etc.



**TL3050**  
**113,00€**

## CHAISE DE MONTAGE

Hauteur min. 435 mm  
Hauteur max. 555 mm  
Selle Ø 380 mm  
Capacité max. 90 kg



**TL3010N**  
**69,00€**

## CLAVETTES CAOUTCHOUC

Dimensions : 129 x 78 x 60 mm.  
Poids 0,5 kg. 2 pièces.

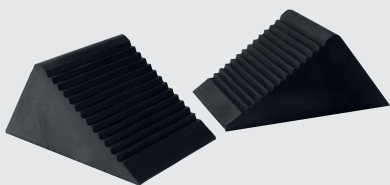

**TLGS100B**  
**12,00€**

## RAMPES DE LEVAGE ACIER

Dimensions : 200 x 200 x 800 mm.  
Capacité 2000 kg, 2 pièces.



**TL80050N**  
**68,00€**

## RAMPES DE LEVAGE EN PLASTIQUE

Dimensions 900 x 330 x 220 mm.  
2 pièces, Poids par pièces 4 kg.  
Capacité 2500 kg.

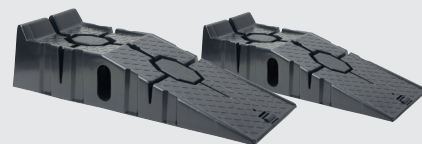

**TL80051**  
**81,00€**

## POUTRE SUPPORT-MOTEUR

Capacité max. 500 kg  
Poids : 16 kg



**TL22500A**  
**146,00€**

## PALONNIER POUR MOTEUR

Capacité max. 500 kg



**TL68010**  
**40,00€**

## COMPRESSEUR DE RESSORT PNEUMATIQUE VÉRINS FORTE PUISSANCE (2,5T) + ACCESSOIRES

Compresseur pneumatique universel pour suspensions.

Mise en route au pied avec pédale de commande pneumatique.

Double porte tubulaire de protection de l'opérateur. Equipé d'un rupteur d'alimentation d'air à l'ouverture de la grille. Support coupelles avec double positionnement pour augmenter la course de travail.

Sécurité accrue à l'ouverture de la grille grâce au nouveau système à ressorts.

Soupape de sécurité pour arrêt de la machine à l'ouverture de la grille. Bague de protection.

Ce compresseur de ressort est livré avec avec 2 coupelles Ø 78-130 mm / 105 - 182 mm.

Réhausse intégrée dans le châssis pour ne pas travailler dos cassé.

Tous les autres accessoires sont optionnels et peuvent se monter sur cette version tels que étau jambe de force, coupelles complémentaires. Idéal pour remplacer tous types d'amortisseurs présents sur le marché.

### ACCESSOIRES INCLUS



3240-01



3240-02



3240-03



3240-29



3240-30

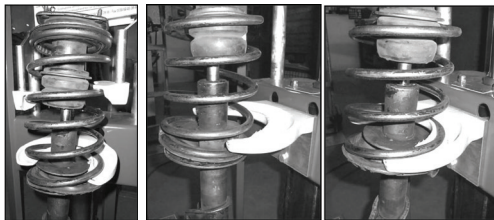

3241NZ

**2.339,00€**

## REGLOPHARE

Appareil conforme aux directives de réglementations pour l'exigence requise de réglage de phares y compris par le tuv allemand. mis en oeuvre pour le réglage de la luminosité.

Convient également pour les camions. adaptés pour toutes les sources lumineuses: HALOGÈNE, XÉNON, BI-XÉNON, LED et BI-LED

### OPTIONS

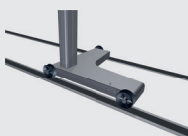

RAILS LUMINEUX EN "V"  
(le sol doit être parfaitement égalisé)

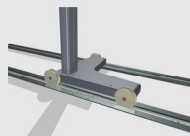

RAILS RENFORCÉS  
ajustable pour avoir une parfaite planification de la zone de test

RQHL06

**1.465,00€**

## 12 BONNES RAISONS

DE CHOISIR ce réglaphare

- 1 POSTE EN POLYCARBONATE QUI ALLÈGE LE POIDS ET FACILITE LES MANIPULATIONS DE HAUT EN BAS SANS SURCHARGE DE POIDS.
- 2 STRUCTURE EN ALUMINIUM DE 60x60MM. STABLE ET ROBUSTE
- 3 LENTILLE EN VERRE
- 4 CONVIENT POUR LE RÉGLAGE DE L'HALOGÈNE, LE XÉNON, LUMIÈRE LED DYNAMIQUE
- 5 LUXMETER NUMÉRIQUE
- 6 UNE PRÉCISION AU MAXIMUM. TOLÉRANCE DE +/-1 MM
- 7 NIVEAU À BULLE INTÉGRÉ
- 8 LA BASE EST RÉGLABLE SUR DEUX AXES
- 9 VISEUR LASER POUR DÉTERMINER LA POSITION EXACTE DU VÉHICULE
- 10 POINTEUR LASER POUR UN POSITIONNEMENT PRÉCIS AU CENTRE DES PROJECTEURS
- 11 APPAREIL CONFORME AUX RECENTES NORMES TUV
- 12 LE MEILLEUR RAPPORT QUALITÉ/ PRIX DU MARCHÉ

## SUPPORT DE MONTAGE MOTEURS MAX. 450 KG

Dimensions: 933 x 780 x 898 mm  
Hauteur de travail : 880 mm  
Poids : 21 kg



**TL2000**  
**100,00€**

## BAC À NETTOYAGE 220 V 75 LITRES

Permet le lavage rapide de petites pièces mécaniques.  
Le liquide de lavage est aspiré par le système électrique.  
Pinceau inclus



**TL220N**  
**202,00€**

## POMPE À PÉDALE OLÉOPNEUMATIQUE



**RQAB71**  
**523,00€**

## EXPANDEUR DE SOUFFLETS DE CARDAN PNEUMATIQUE

Plus besoin de démonter le cardan.  
Raccord 1/4".  
Convient pour tous les véhicules VL et 4x4.



**RCBS03**  
**160,00€**

## CHARIOT DE MANUTENTION 250 MM

Pour déplacer un véhicule sans effort.  
Pour roues de 29" max. avec une largeur max. de 250mm  
Poids 23,5 KG



**FORCE MAX.**  
**570 KG**

**RQWD200**  
**220,00€**

## CHARIOT DE MANUTENTION 250 MM

Force max. 1380 kg, Poids 18 kg,  
Hauteur min. 350 mm, hauteur max. 640 mm



**TL30900**  
**163,00€**

LOT DE 2 :

**TL30900SET**  
**320,00€**

## CHARIOT POUR DÉPLACEMENT CARROSSERIE

Largeur : 920 - 1.420 mm - Hauteur : 350 - 400 mm  
Force max. 1200 kg



**TL20900**  
**299,00€**

## FER À SOUDER LITHIUM RECHARGEABLE + ACCESSOIRES

- 3 panes 1/4 de tour : Pane universelle, pane à pointe fine et pane pour gaine thermo rétractable.
- Câble chargement micro-USB.
- Repose-fer.
- Fil Ø 1,0 mm.
- Eponge de nettoyage.
- Capuchon protecteur thermique et coupe-contact.



R-SOL030

121,00€

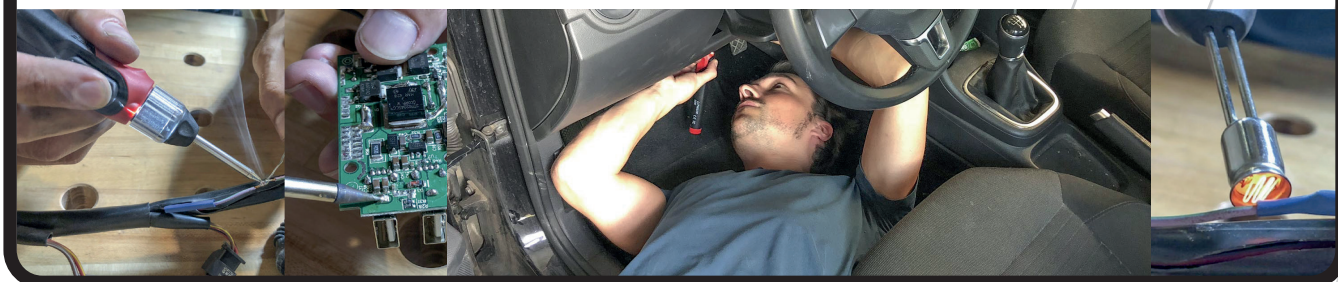

## GRUE D'ATELIER PLIABLE MAX. 1000 KG

Hauteur min. 25 mm  
Hauteur max. 2080 mm  
Poids : 80 kg

Conçues pour faciliter le levage et le déplacement des moteurs et autres transmissions. Egalement utiles dans le domaine industriel pour des travaux d'usinage, de reconstruction et d'entretien. Montée rapide du piston et descente précise commandée par l'utilisateur grâce à une poignée ergonomique. Principe homme mort : paralyse toute manoeuvre lorsque l'utilisateur perd le contrôle de l'opération.

Les grues sont équipées d'une soupape de sûreté tarée à la force nominale de 50% au del du poids préconisé.

Dispositif de réglage automatique de la vitesse de descente en fonction de la charge. Unité hydraulique pivotante jusqu'à 135° afin de permettre une meilleure position de l'utilisateur pour des opérations de montée et de descente.

Le bras extensible est équipé d'une poignée afin de faciliter son positionnement sur le bras élévateur. Dispose de 3 ou 4 encoches pour indiquer la force de levage sur chaque point. Roues en polyamide non oxydables et silencieuses. Permet le passage d'une palette type Euro.

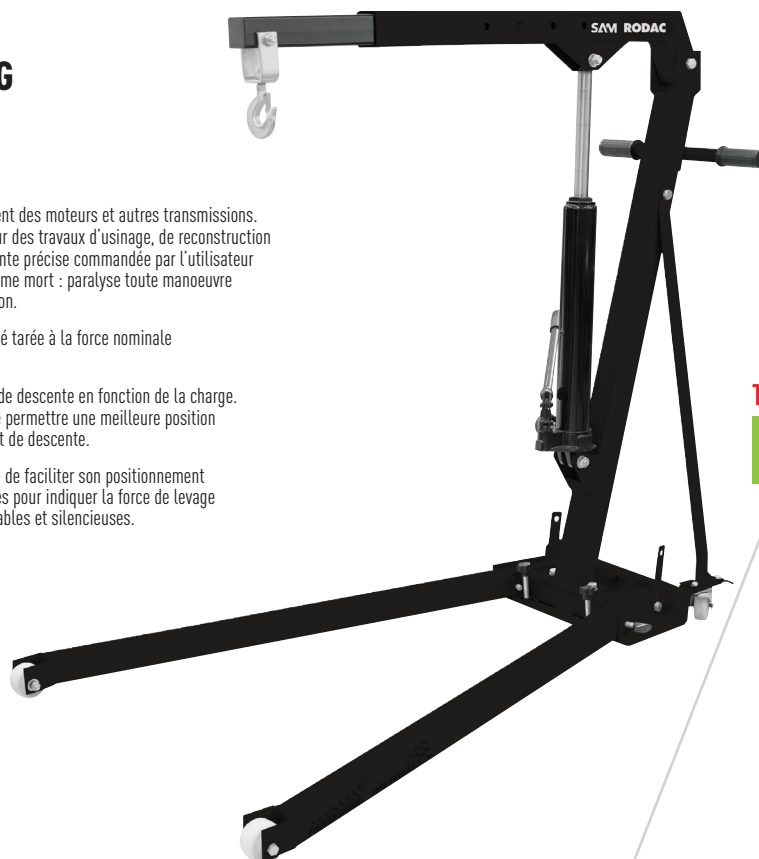

TL999

322,00€

## PURGEUR DE FREIN 4 BARS À POMPE ÉLECTRIQUE 220V

Changement rapide du liquide de freinage.  
Facile d'utilisation, sans assistance. Conçu pour tous les systèmes ABS-EDS-ESP-SBC et les embrayages hydrauliques.

L x l x P : 830 x 330 x 400 mm.  
Réservoir : 10 litres.  
Raccordement réseau : 230V / 50-60Hz / 120W.  
Température de travail : 0°C à +45°C. Longueur de câble réseau : 5M.  
Longueur de tuyau de remplissage : 3,5M  
Flux pulsant. Testé et certifié pour un fonctionnement en toute sécurité. Le choix de la tranquillité absolue.

**RQN3154**  
**1.257,00€**



## PURGEUR DE FREINS PNEUMATIQUE

avec 5 adaptateurs, adaptateur universel  
**RQNA4025N** et 2 bidons  
Pression max. 6 BAR

**RQNA4025N** **RQN4080**  
**163,00€** **494,00€**



DOT3,  
DOT4,  
DOT5.1  
CAPACITÉ  
DU RÉSERVOIR  
**5 LITRES**

**NEW**

## PURGEUR DE FREIN ÉLECTRIQUE 10 LTR

Changement rapide du liquide de freinage.  
Facile d'utilisation, sans assistance.  
Conçu pour tous les systèmes ABS-EDS-ESP-SBC  
et les embrayages hydrauliques.

**RQN4110**  
**599,00€**



## KIT DE PURGE DE FREINS POUR MOTOS

Capacité 1 litre,  
Longueur tuyau 1 mètre.

**RC014**  
**51,00€**



## KIT DE PURGE DE FREINS

Capacité 1 litre,  
Longueur tuyau 1 mètre.

**RC011N**  
**87,00€**



## EVACUATEUR DE FLUIDES

Utilisable pour des liquides de transmission, de frein, de refroidissement, d'huile de moteur et de boîte de vitesse.



**MANUEL**  
**RC030**  
**111,00€**

**PNEUMATIQUE  
OU MANUEL**  
**RC035**  
**131,00€**

## COFFRET DE 10 BOUCHONS DE RACCORDEMENT

Conçu pour une utilisation avec RQN4048, RQN4075, RQN4076, QN4010, RQN4020, y compris les adaptateurs européens, divers véhicules, bmw, audi, nissan, toyota, mazda et honda.

Ce nouveau kit contient les adaptateurs spécifiques par fabricant. Livrés dans un coffret préformé, une seringue est livrée pour la vidange ou le remplissage.

**RQNA4100**  
**188,00€**







## NÉBULISEUR 24 litres

395 x 330 x 790 mm.  
Attention: il ne faut jamais utiliser des  
liquides inflammables ou corrosifs.

**RQN5010**  
**248,00€**

## RÉCUPÉRATEUR 50 litres

470 x 400 x 1030 mm.  
Attention: il ne faut jamais utiliser des liquides  
inflammables ou corrosifs.

**RQN5025**  
**325,00€**

## RÉCUPÉRATEUR 65 litres

Hauteur 1150-1730 mm.  
Poids 27,5 KG.

**RQN1053**  
**287,00€**

## ASPIRATEUR - RÉCUPÉRATEUR 65 litres

Hauteur 1150-1730 mm.  
Poids 27,5 KG.

**RQN1063**  
**439,00€**



## POMPE D'HUILE PNEUMATIQUE 24 litres

Hauteur 780 mm.  
Longueur tuyau 1,56 mètres.

**RQN8010**  
**296,00€**



## ASPIRATEUR D'HUILE 24 litres

Poids 16 KG

**RQN1021**  
**511,00€**



## DISTRIBUTEUR MANUEL 16 litres

300 x 330 x 530 mm

POUR HUILE  
**RQN7620**  
**139,00€**

POUR GRAISSE  
**RQN7610**  
**133,00€**



## BACS DE RÉCUPÉRATION D'HUILE

### 5 litres

Modèle en plastique pour  
la collection d'huile et  
d'anti-gel.

**RQN8070**  
**18,00€**



### 8 litres

Modèle en plastique pour  
la collection d'huile et  
d'anti-gel.

**RQN8080**  
**24,00€**



### 17 litres

Modèle en plastique  
avec grille métallique.

**RQN8060**  
**33,00€**



### 30 litres

Modèle en plastique pour la  
collection d'huile et d'anti-gel  
avec 4 roues.

**RQN8090**  
**83,00€**



### 7,6 litres

Modèle en plastique  
avec grille métallique.

**RQN8050**  
**24,00€**



### 200 litres

Bac en plastique  
1330 x 680 x 410 mm.

**RQN7780**  
**330,00€**



## CYLINDRE ESSOREUR

Pour montage mural avec équerre, sauf bac.

430 x 400 x 140.

Poids 9 kg

**RQN1000**  
**208,00€**

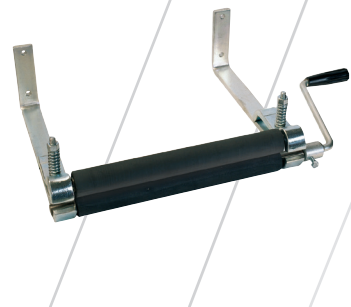

## PANNEAU FREINAGE : PAN-FREZ 1.758,00€



| VISUEL                | RÉF. SAM          | DÉSIGNATION   |
|-----------------------|-------------------|---|
| PANNEAU FREINAGE      |                   |   |
|                       | <b>PAN-FREZ</b>   | Panneau mural «FREINAGE» livré complet, avec sérigraphie, crochets, platines, supports et outillage |
| COMPOSITION OUTILLAGE |                   |   |
|                       | <b>FET-4C</b>     | Testeur liquide de frein  |
|                       | <b>3511B</b>      | Pied à coulisse tambours 300 mm   |
|                       | <b>3510B</b>      | Pied à coulisse pour disque de frein  |
|                       | <b>76-MTVL-2</b>  | Pied à coulisse pour tambour  |
|                       | <b>FT-4</b>       | Jeu de 4 pinces pour flexible de frein  |
|                       | <b>2880</b>       | Brosse métallique   |
|                       | <b>2760</b>       | Lime pour nettoyage logement de plaquettes  |
|                       | <b>3108-2</b>     | Outil à frapper pour bouchon cache poussière de moyeu arrière                                       |
|                       | <b>3100</b>       | Outil pour ressort de frein   |
|                       | <b>3100-2</b>     | Poignée crochetée pour ressort de frein   |
|                       | <b>FT-2</b>       | Outil pour ressort latéral frein clipsé   |
|                       | <b>FT-1</b>       | Outil pour ressort latéral avec coupelle  |
|                       | <b>3103</b>       | Outil pour ressort latéral crocheté   |
|                       | <b>208-15</b>     | Pince d'extension de câble de frein à main  |
|                       | <b>3119</b>       | Pince de dégagement des mâchoires de frein  |
|                       | <b>3113</b>       | Outil de maintien câble de frein à main   |
|                       | <b>FHTN-10X11</b> | Outil de démontage raccord 10x11 mm   |
|                       | <b>FHTN-12X14</b> | Outil de démontage raccord 12x14 mm   |

| VISUEL | RÉF. SAM           | DÉSIGNATION   |
|--------|--------------------|---|
|        | <b>23-97</b>       | Tournevis à frapper avec jeu de 24 embouts à chocs 5/16 ème ( PH 2/3, PZ 2/3, PLAT 9/11, HEX 4/5/6/7/8/10, TORX T25/T27/T30/T40/T45/T50, XZN M5/M6/M8/M10/M12 ) |
|        | <b>104-H-8X10</b>  | Clé à tuyauter 6 pans 8 x 10 mm   |
|        | <b>104-H-11X13</b> | Clé à tuyauter 6 pans 11 x 13 mm  |
|        | <b>104-H-12X14</b> | Clé à tuyauter 6 pans 12 x 14 mm  |
|        | <b>2610-4</b>      | Chasse-goupille frein diamètre 4 mm   |
|        | <b>2610-5.5</b>    | Chasse-goupille frein diamètre 5,5 mm   |
|        | <b>2610-6</b>      | Chasse-goupille frein diamètre 6 mm   |
|        | <b>3160</b>        | Bidon de purge avec raccord et tuyau  |
|        | <b>FD1-PN</b>      | Vérin pneumatique repousse piston de frein  |
|        | <b>3110-2</b>      | Kit repousse piston vis droite et gauche avec coupelles   |
|        | <b>P3110-25</b>    | Adaptateur piston de frein universel 2 plots  |
|        | <b>P3110-26</b>    | Adaptateur piston de frein universel 3 plots  |
|        | <b>3122-10</b>     | Embout 5 pans sur douille 1/2"  |
|        | <b>3122-14</b>     | Douille 5 pans 14 mm carré 1/2"   |
|        | <b>3122-19</b>     | Douille 5 pans 19 mm carré 1/2"   |
|        | <b>3161</b>        | Seringue  |
|        | <b>FD-J8</b>       | Jeu de 8 dimensions de jauges d'épaisseurs de freins  |
|        | <b>208-23CP</b>    | Pince mâchoire de frein Permet le montage et démontage des ressorts de rappel tous types  |
|        | <b>3525</b>        | Comparateur à potence   |

## PANNEAU EMBRAYAGE : PAN-EMBZ 930,00€



| VISUEL                | RÉF. SAM          | DÉSIGNATION   |
|-----------------------|-------------------|---|
| PANNEAU EMBRAYAGE     |                   |   |
|                       | <b>PAN-EMBZ</b>   | Panneau mural «EMBAYAGE» livré complet, avec sérigraphie, crochets, platines, supports et outillage |
| COMPOSITION OUTILLAGE |                   |   |
|                       | <b>3601</b>       | Centreur d'embrayage universel  |
|                       | <b>EX-SAC</b>     | Kit de démontage et remontage des embrayages SAC avec jeu de centreurs 3 et 4 trous                 |
|                       | <b>EX-137-14N</b> | Extracteur à collets  |
|                       | <b>EX-137-M2N</b> | Masse à inertie pour extracteurs à collets  |
|                       | <b>3690-55</b>    | Jeu de 3 brides pour plateau Opel   |
|                       | <b>SD-10-5</b>    | Douille tournevis 1/2" M8 Long  |
|                       | <b>19144-10L</b>  | Douille longue torx 10  |
|                       | <b>19144-12L</b>  | Douille longue torx 12  |
|                       | <b>19144-14L</b>  | Douille longue torx 14  |
|                       | <b>19144-16L</b>  | Douille longue torx 16  |
|                       | <b>19144-18L</b>  | Douille longue torx 18  |
|                       | <b>19144-20L</b>  | Douille longue torx 20  |
|                       | <b>680-7</b>      | Seringue de transvasement   |



## PANNEAU VIDANGE 1 : PAN-VID1Z 930,00€

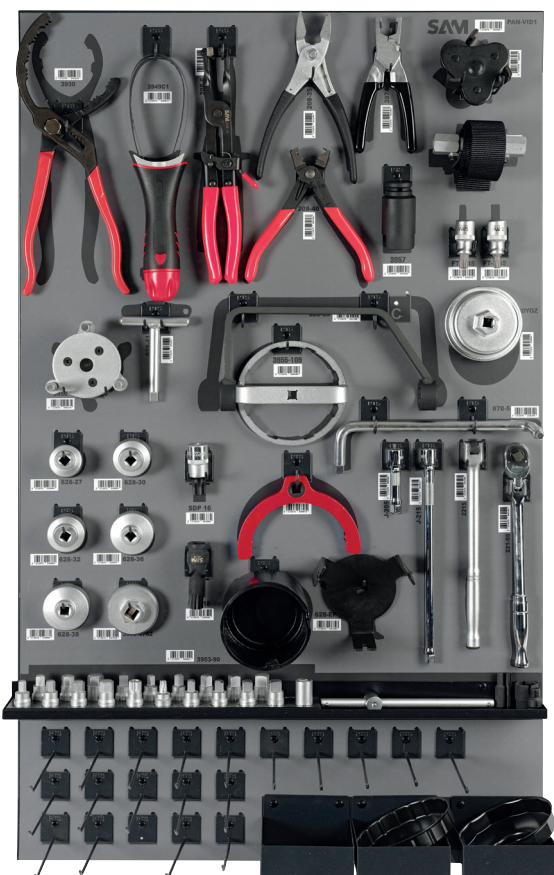

| VISUEL  | RÉF. SAM | DÉSIGNATION  |
|---|----------|--|
| PANNEAU VIDANGE 1   |          |  |
| <b>PAN-VID1Z</b> Panneau mural «VIDANGE 1» livré complet, avec sérigraphie, crochets, platines, supports et outillage |          |  |
| COMPOSITION OUTILLAGE   |          |  |
|   | 3949C1   | Clé à sangle pour filtre à huile   |
|   | 3950     | Clé à filtre à huile auto serrante 3/8" capacité 65-128 mm   |
|   | 3950P    | Clé à filtre à huile auto serrante doigts plat VL  |
|   | 3930     | Pince universelle pour filtre  |
|   | 3952     | Clé carré à sangle   |
|   | 680-7    | Seringue de transvasement  |
|   | 3953-90  | Jeu de 20 embouts de vidange 3/8" (Hex : 8/9/10/12/14/17, Carré : 7/8/11/13/15/16*3/8", Triangulaire, Hex femelle 10, XZN 16, T45) |
|   | 628-41   | Outil de dépose de bouchon de vidange en plastique PSA/Ford / Mercedes / BMW   |
|   | ST-5-45  | Embout 1/2" Torx T45   |
|   | ST-5-55  | Embout 1/2" Torx T55   |
|   | 870-5    | Clé à vidange contre coudé carré 10 / 8 mm   |
|   | 2215     | Poignée fixe carré 3/8" long. 250 mm   |
|   | 221-55   | Clé cliquet articulé 3/8" long. 250 mm   |
|   | J-208    | Rallonge 3/8" 75 mm angulaire  |
|   | J-215    | Rallonge 3/8" 250 mm angulaire   |
|   | 208-40   | Pince à collier "clic"   |
|   | 3974     | Pince pour raccords carburant essence et diesel  |
|   | 208-35   | Pince à colliers élastiques deux angles de prise pour colliers auto-serrants. Capacité d'ouverture de 77 mm                        |

| VISUEL | RÉF. SAM    | DÉSIGNATION  |
|--------|-------------|--|
|        | 628-EF      | Clé pour filtre à carburant FIAT/OPEL/ALFA MULTIJET carré 3/8"   |
|        | SDP-16      | Douille tournevis 1/2" XZN percée de 16 mm spéciale vidange Groupe VAG   |
|        | SDP-18      | Douille tournevis 1/2" XZN percée de 18 mm spéciale vidange Groupe VAG   |
|        | 208-6       | Pince pour collier auto-serrant outil permettant de monter et démonter les colliers élastiques auto-serrant de diamètre 18 à 54 mm |
|        | 3955-4742   | Cloche pour filtre à huile VW, Audi, Seat 1/2"   |
|        | 628-27      | Douille coiffe de 27 mm pour filtre à huile carré 3/8" (PSA, Renault, Ford, BMW, Nissan, Mercedes, Opel)                           |
|        | 628-30      | Douille coiffe de 30 mm pour filtre à huile carré 3/8" (véhicule Japonais)   |
|        | 628-32      | Douille coiffe de 32 mm pour filtre à huile carré 3/8" (VW, Opel, BM)  |
|        | 628-36      | Douille coiffe de 36 mm pour filtre à huile carré 3/8" (VW)  |
|        | 628-38      | Douille coiffe de 38 mm pour filtre à huile carré 3/8" (BMW, Volvo)  |
|        | 3955-106-15 | Cloche pour filtre à huile diamètre 106 mm 15 pans carré 3/8" (Ducato, Daily, Boxer, Master, VW LT)                                |
|        | 3955-108-18 | Cloche pour filtre à huile diamètre 108 mm 18 pans carré 3/8" (Master, Trafi)  |
|        | 3955-TOYOT  | Clé à filtre Toyota  |
|        | 3955-108    | Clé pour filtre à carburant PSA/Renault carré 3/8" diamètre 108 mm   |
|        | 3955-109    | Clé pour filtre à carburant PSA/Renault carré 3/8" diamètre 109 mm   |
|        | 3957        | Douille spéciale 27 mm filtre gazole PSA HDI   |
|        | 628-39      | Clé coudée en U pour dépose des filtres à huile de 27mm spéciale PSA (3008)  |
|        | CPA-FIL     | Coffret de 30 clés «cloche» pour filtres à huile   |

## PANNEAU VIDANGE 2 : PAN-VID2Z 399,00€



| VISUEL   | RÉF. SAM   | DÉSIGNATION                                    |
|--|------------|--|
| PANNEAU VIDANGE 2  |            |  |
| <b>PAN-VID2Z</b> Panneau mural «VIDANE 2» livré nu avec uniquement la sérigraphie et les crochets. |            |  |
| COMPOSITION OUTILLAGE  |            |  |
|  | 3955-65-14 | Cloche pour filtre à huile diam. 65 mm 14 pans |
|  | 3955-66-6  | Cloche pour filtre à huile diam. 66 mm 6 pans  |
|  | 3955-66-14 | Cloche pour filtre à huile diam. 66 mm 14 pans |
|  | 3955-68-14 | Cloche pour filtre à huile diam. 68 mm 14 pans |
|  | 3955-73-14 | Cloche pour filtre à huile diam. 73 mm 14 pans |
|  | 3955-74-15 | Cloche pour filtre à huile diam. 74 mm 15 pans |
|  | 3955-76-8  | Cloche pour filtre à huile diam. 76 mm 8 pans  |
|  | 3955-76-12 | Cloche pour filtre à huile diam. 76 mm 12 pans |
|  | 3955-76-14 | Cloche pour filtre à huile diam. 76 mm 14 pans |
|  | 3955-76-15 | Cloche pour filtre à huile diam. 76 mm 15 pans |
|  | 3955-76-30 | Cloche pour filtre à huile diam. 76 mm 30 pans |
|  | 3955-77-15 | Cloche pour filtre à huile diam. 77 mm 15 pans |
|  | 3955-78-15 | Cloche pour filtre à huile diam. 78 mm 15 pans |
|  | 3955-80-15 | Cloche pour filtre à huile diam. 80 mm 15 pans |
|  | 3955-82-15 | Cloche pour filtre à huile diam. 82 mm 15 pans |
|  | 3955-86-16 | Cloche pour filtre à huile diam. 86 mm 16 pans |
|  | 3955-86-18 | Cloche pour filtre à huile diam. 86 mm 18 pans |

| VISUEL | RÉF. SAM    | DÉSIGNATION                                     |
|--------|-------------|---|
|        | 3955-90-15  | Cloche pour filtre à huile diam. 90 mm 15 pans  |
|        | 3955-92-10  | Cloche pour filtre à huile diam. 92 mm 10 pans  |
|        | 3955-93-15  | Cloche pour filtre à huile diam. 93 mm 15 pans  |
|        | 3955-93-36  | Cloche pour filtre à huile diam. 93 mm 36 pans  |
|        | 3955-93-45  | Cloche pour filtre à huile diam. 93 mm 45 pans  |
|        | 3955-95-15  | Cloche pour filtre à huile diam. 95 mm 15 pans  |
|        | 3955-96-18  | Cloche pour filtre à huile diam. 96 mm 18 pans  |
|        | 3955-100-15 | Cloche pour filtre à huile diam. 100 mm 15 pans |
|        | 3955-106-15 | Cloche pour filtre à huile diam. 106 mm 15 pans |
|        | 3955-108-15 | Cloche pour filtre à huile diam. 108 mm 15 pans |
|        | 3955-108-18 | Cloche pour filtre à huile diam. 108 mm 18 pans |
|        | 3955-95     | Adaptateur 1/2" femelle et 3/8" mâle            |
|        | 680-7       | Seringue de transvasement                       |

## PANNEAU GÉOMÉTRIE : PAN-GE0Z 792,00€



| VISUEL                | RÉF. SAM         | DÉSIGNATION  |
|-----------------------|------------------|--|
| PANNEAU GÉOMÉTRIE     |                  |  |
|                       | <b>PAN-GE0Z</b>  | Panneau mural «GÉOMÉTRIE» livré complet, avec sérigraphie, crochets, platines, supports et outillage |
| COMPOSITION OUTILLAGE |                  |  |
|                       | <b>3204-12</b>   | Levier de 310 mm pour rotule   |
|                       | <b>3204-18</b>   | Levier de 460 mm pour rotule   |
|                       | <b>3204-24</b>   | Levier de 610 mm pour rotule   |
|                       | <b>733-VL-1N</b> | Arrache rotule VL  |
|                       | <b>733-VL-0</b>  | Arrache rotule VU  |
|                       | <b>3653-2</b>    | Arrache rotule 17/18   |
|                       | <b>3653-3</b>    | Arrache rotule 20/22   |
|                       | <b>3253</b>      | Douille à créneau pour rotule inférieure   |
|                       | <b>3251</b>      | Douille spéciale rotule de direction   |
|                       | <b>732-DA1</b>   | Clé démonte rotule axiale de direction. Entraînement avec 6 pans de 30 mm. Capacité : 35 à 45 mm.    |
|                       | <b>3250-1</b>    | Clé démonte rotule axiale diam 28-35 mm  |
|                       | <b>2220</b>      | Jeu de 10 clés fourche 3/8" de 10 à 19 mm  |

| VISUEL | RÉF. SAM       | DÉSIGNATION   |
|--------|----------------|---|
|        | <b>2220-21</b> | Fourche de 21 mm 1/2" pour géométrie                            |
|        | <b>S-600</b>   | Allonge 600 mm F.1/2. M. 3/8"                                   |
|        | <b>S-601</b>   | Poignée articulée 600 mm M. 1/2"                                |
|        | <b>3255-85</b> | Outil pour régler le carrossage VW, Seat et Skoda (livré par 2) |
|        | <b>632-10</b>  | Clé à griffe 10" de 250 mm                                      |
|        | <b>632-18</b>  | Clé à griffe 18" de 450 mm                                      |
|        | <b>1205</b>    | Burineur pneumatique  |
|        | <b>76-NIV</b>  | Niveau de réglage de volant                                     |
|        | <b>19220</b>   | Retenue à bille   |
|        | <b>19240</b>   | Tas buterolle   |



## PANNEAU MAINTENANCE : PAN-MAINZ 1.165,00€



| VISUEL                | RÉF. SAM          | DÉSIGNATION  |
|-----------------------|-------------------|--|
| PANNEAU MAINTENANCE   |                   |  |
|                       | <b>PAN-MAINZ</b>  | Panneau mural «MAINTENANCE» livré complet, avec sérigraphie, crochets, platines, supports et outillage |
| COMPOSITION OUTILLAGE |                   |  |
|                       | <b>23-07</b>      | Tournevis flexible douille 7 mm  |
|                       | <b>23-08</b>      | Tournevis flexible douille 8 mm  |
|                       | <b>MAGDEM</b>     | Magnétiseur / démagnétiseur  |
|                       | <b>222-81</b>     | Clé dynamométrique 10-50 Nm  |
|                       | <b>J-208</b>      | Rallonge 3/8" droite longueur 75 mm  |
|                       | <b>J-210</b>      | Rallonge 3/8" droite longueur 128 mm   |
|                       | <b>2216</b>       | Allonge en "Té" 3/8"   |
|                       | <b>3851</b>       | Allonge pour montage bougie (petit modèle)   |
|                       | <b>3852</b>       | Allonge pour montage bougie (grand modèle)   |
|                       | <b>BDC-14-JC</b>  | Douille 3/8" articulée 14 mm avec ressort de retenue   |
|                       | <b>BDC-16-JC</b>  | Douille 3/8" articulée 16 mm avec ressort de retenue   |
|                       | <b>BDC-21-JC</b>  | Douille 3/8" articulée 20,8 mm avec ressort de retenue   |
|                       | <b>BD-14-JC12</b> | Douille 3/8" - 14 mm pour bougie 12 pans PSA   |
|                       | <b>BD-16-JC12</b> | Douille 3/8" - 16 mm pour bougie essence 12 pans   |
|                       | <b>3813-140</b>   | Douille 3/8" - 14 mm extra fine spéciale RENAULT   |
|                       | <b>BCP-10</b>     | Douille 3/8" articulée 10 mm pour bougie préchauffage diesel   |
|                       | <b>BCP-12</b>     | Douille 3/8" articulée 12 mm pour bougie préchauffage diesel   |

| VISUEL | RÉF. SAM         | DÉSIGNATION   |
|--------|------------------|---|
|        | <b>BCP-8</b>     | Douille 3/8" articulée 8 mm pour bougie préchauffage diesel crayon                                |
|        | <b>BCP-9</b>     | Douille 3/8" articulée 9 mm pour bougie préchauffage diesel crayon                                |
|        | <b>2217-17</b>   | Douille 3/8" à tuyauter 17 mm pour raccord diesel. Carré cond : 3/8" Hex : 17 mm Longueur : 80 mm |
|        | <b>2217-19</b>   | Douille 3/8" à tuyauter 19 mm pour raccord diesel. Carré cond : 3/8" Hex : 19 mm Longueur : 80 mm |
|        | <b>1126-90P</b>  | Clé à chocs 1/4" pour démontage des bougies   |
|        | <b>NJ-220</b>    | Rallonge à chocs 3/8" 250 mm  |
|        | <b>19143-30M</b> | Douille à chocs 1/2" - 12 pans longue mince de 30 mm (écrou de cardan)                            |
|        | <b>19143-32M</b> | Douille à chocs 1/2" - 12 pans longue mince de 32 mm (écrou de cardan)                            |
|        | <b>19143-35M</b> | Douille à chocs 1/2" - 12 pans longue mince de 35 mm (écrou de cardan)                            |
|        | <b>19143-36M</b> | Douille à chocs 1/2" - 12 pans longue mince de 36 mm (écrou de cardan)                            |
|        | <b>19143-40</b>  | Douille à chocs 1/2" - 12 pans 40 mm (écrou de cardan)  |
|        | <b>19143-41</b>  | Douille à chocs 1/2" - 12 pans 41 mm (écrou de cardan PSA 307, C4 etc...)                         |
|        | <b>344-4</b>     | Aiment flexible   |
|        | <b>2229-10</b>   | Clé "Té" articulée 10 mm  |
|        | <b>2229-11</b>   | Clé "Té" articulée 11 mm  |
|        | <b>2229-12</b>   | Clé "Té" articulée 12 mm  |
|        | <b>913-7</b>     | Coupe-tubes d'échappement   |

## PANNEAU SPÉCIFIQUE MOTO : PAN-MOTZ 2.131,00€



| VISUEL                  | RÉF. SAM        | DÉSIGNATION  |
|-------------------------|-----------------|--|
| PANNEAU SPÉCIFIQUE MOTO |                 |  |
|                         | <b>PAN-MOTZ</b> | Panneau mural «OUTILLAGE SPÉCIFIQUE MOTO» livré complet, avec sérigraphie, crochets, platines, supports et outillage |
| COMPOSITION OUTILLAGE   |                 |  |
|                         | <b>CPA-FIL</b>  | Coffret cloches filtre à huile   |
|                         | <b>114-35</b>   | Clé à ergot réglable   |
|                         | <b>870-5</b>    | Clé écrou de vidange Peugeot   |
|                         | <b>23-97</b>    | Tournevis à frapper  |
|                         | <b>EX-138-3</b> | Extracteur de roulement  |
|                         | <b>MT-1</b>     | Tube d'extraction de cuvette de direction  |
|                         | <b>MT-2</b>     | Outil d'installation de roulement  |
|                         | <b>MT-3</b>     | Arrache volant 24 mm   |
|                         | <b>MT-4</b>     | Arrache volant 26 mm   |
|                         | <b>MT-5</b>     | Arrache volant 28 mm   |
|                         | <b>MT-6</b>     | Arrache volant 35 mm   |
|                         | <b>MT-7</b>     | Douille allen 4 en 1   |
|                         | <b>3930</b>     | Pince à filtre à huile   |
|                         | <b>NS-36</b>    | Douille de 36 (6 pans)   |
|                         | <b>NC-46</b>    | Douille de 46 (6 pans)   |
|                         | <b>19143-39</b> | Douille de 39 (12 pans)  |

| VISUEL | RÉF. SAM         | DÉSIGNATION                      |
|--------|------------------|----------------------------------|
|        | <b>MT-8</b>      | Clé à filtre à huile MP3 400     |
|        | <b>MT-9</b>      | Clé à filtre à huile MP3 125     |
|        | <b>BCP-J6</b>    | Coffret clé à bougie             |
|        | <b>MT-10</b>     | Tire ressort                     |
|        | <b>MT-11</b>     | Entroise de joints spy           |
|        | <b>7-TR5A</b>    | Coffret de chasse goupilles      |
|        | <b>MT-12</b>     | Brosse à chaîne                  |
|        | <b>385-ISO</b>   | Peigne à filet                   |
|        | <b>CTF-31</b>    | Kit filetage et taraudage        |
|        | <b>770-R</b>     | Jeu de cales d'épaisseur         |
|        | <b>7212907</b>   | Seringue Huile 200 ml            |
|        | <b>680-1</b>     | Pompe à graisse et ses rallonges |
|        | <b>293-2</b>     | Massette tête cuivre             |
|        | <b>DYTFZ-50</b>  | Clé dynamométrique               |
|        | <b>99-BV6</b>    | Bac à vidange                    |
|        | <b>675-EN</b>    | Set de 6 entonnoirs              |
|        | <b>344</b>       | Flexible émané                   |
|        | <b>720967007</b> | Démonte pneu manuel              |
|        | <b>720967005</b> | Tire valve                       |
|        | <b>913-DYN</b>   | Démonte obus                     |
|        | <b>675-30</b>    | Broc avec flexible               |

## PANNEAU GÉNÉRAL MOTO : PAN-OUTZ 1.027,00€



| VISUEL                | RÉF. SAM         | DÉSIGNATION   |
|-----------------------|------------------|---|
| PANNEAU GÉNÉRAL MOTO  |                  |   |
|                       | <b>PAN-OUTZ</b>  | Panneau mural «OUTILLAGE GÉNÉRAL MOTO» livré complet, avec sérigraphie, crochets, platines, supports et outillage |
| COMPOSITION OUTILLAGE |                  |   |
|                       | <b>T-4E100</b>   | Tournevis S1 fente électricien 4x100  |
|                       | <b>T-55E100</b>  | Tournevis S1 fente électricien 5,5x100  |
|                       | <b>T-65E150</b>  | Tournevis S1 fente électricien 6,5x150  |
|                       | <b>T-8M150</b>   | Tournevis S1 fente mécanicien 8x150   |
|                       | <b>T-1P100</b>   | Tournevis S1 PH No1 5x100   |
|                       | <b>T-2P125</b>   | Tournevis S1 PH No2 6x125   |
|                       | <b>T-25E50</b>   | Tournevis S1 Tom pouce fente 2,5x50   |
|                       | <b>T-4E25</b>    | Tournevis S1 Tom pouce fente 4x25   |
|                       | <b>T-55E35</b>   | Tournevis S1 Tom pouce fente 5,5x35   |
|                       | <b>T-1P25</b>    | Tournevis S1 Tom pouce PH No1 5x25  |
|                       | <b>T-1P35</b>    | Tournevis S1 Tom pouce PH No2 6x35  |
|                       | <b>72803L655</b> | Grand tournevis plat  |
|                       | <b>EMB-23CX</b>  | Coffret 25 embouts Torx   |
|                       | <b>239-R20G</b>  | Pince bec 1/2" rond coudé   |
|                       | <b>209-25B</b>   | Pince multiprise  |
|                       | <b>204-R18G</b>  | Pince universelle 185mm   |

| VISUEL | RÉF. SAM         | DÉSIGNATION                     |
|--------|------------------|---------------------------------|
|        | <b>232-R16G</b>  | Pince coupante diagonale 165mm  |
|        | <b>321-C</b>     | Mallette en caoutchouc          |
|        | <b>310-45TM</b>  | Marteau rivoir trimatière 45 cm |
|        | <b>359-3</b>     | Pince à rivet                   |
|        | <b>208-3</b>     | Pince à durite - 4 à 10 mm      |
|        | <b>208-18</b>    | Pince à durite - 11 à 60 mm     |
|        | <b>3204-12</b>   | Lever d'effort de 310 mm        |
|        | <b>3204-18</b>   | Lever d'effort de 460 mm        |
|        | <b>3204-24</b>   | Lever d'effort de 610 mm        |
|        | <b>1-B</b>       | Burin à frapper                 |
|        | <b>54-12</b>     | Clé à molette - 12"             |
|        | <b>LPM-25-ME</b> | Lime plate mi-douce 250 mm      |
|        | <b>791</b>       | Scie à métaux                   |
|        | <b>2880</b>      | Brosse métallique               |
|        | <b>781-3</b>     | Réglet inox                     |
|        | <b>378-27</b>    | Cutter                          |
|        | <b>73-RJ11R</b>  | Clquet et douilles 1/4"         |
|        | <b>R-210</b>     | Rallonge 1/4"                   |

| VISUEL | RÉF. SAM        | DÉSIGNATION                                  |
|--------|-----------------|--|
|        | <b>50-S8</b>    | Clé mixte courte 8 mm                        |
|        | <b>50-S10</b>   | Clé mixte courte 10 mm                       |
|        | <b>50-S11</b>   | Clé mixte courte 11 mm                       |
|        | <b>50-S12</b>   | Clé mixte courte 12 mm                       |
|        | <b>50-S13</b>   | Clé mixte courte 13 mm                       |
|        | <b>50-S16</b>   | Clé mixte courte 16 mm                       |
|        | <b>50-S17</b>   | Clé mixte courte 17 mm                       |
|        | <b>50-S18</b>   | Clé mixte courte 18 mm                       |
|        | <b>50-S19</b>   | Clé mixte courte 19 mm                       |
|        | <b>50A-32</b>   | Clé mixte 32 mm                              |
|        | <b>62-R9A</b>   | Ratelier 9 clés mâles 6 pans                 |
|        | <b>75-SH13N</b> | Jeu de 13 outils 1/2" livré sur rack aimanté |
|        | <b>S-210</b>    | Rallonge 1/2"                                |
|        | <b>62-CT3</b>   | Clé mâle asymétrique de 3 mm                 |
|        | <b>62-CT4</b>   | Clé mâle asymétrique de 4 mm                 |
|        | <b>62-CT5</b>   | Clé mâle asymétrique de 5 mm                 |
|        | <b>62-CT6</b>   | Clé mâle asymétrique de 6 mm                 |
|        | <b>62-CT8</b>   | Clé mâle asymétrique de 8 mm                 |



# 3 BONNES RAISONS DE S'ÉQUIPER



35% d'économie par rapport à une composition similaire.



Nouvelle mallette textile multi-usages.



100 outils de qualité SAM.

## SOLUTION

# GRANDE CAPACITÉ



### Caisse à outils textile 100 outils

- > Panneau d'outils interne amovible permettant l'accès aux outils les plus utilisés.
- > Poches, mini-poches, élastiques et compartiments intégrés à l'intérieur et à l'extérieur du sac, pouvant recevoir des outils divers.
- > Emplacements spécifiques pour mètres, monture de scie et porte-cartes intégré.
- > Couvercle de protection amovible pour un accès aux contenus plus rapide.
- > Boucles élastiques pour tournevis, et outils divers.

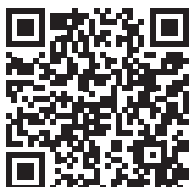

### GRAND MODÈLE

**39 L** Dimensions 50 x 27 x 29 cm

#### BAG + COMPO

**CP-100-BAG1NZ**  
**325,00€**

#### BAG SEUL

**BAG-1NZ**  
**115,00€**



## SOLUTION

# COMPACTE



### Caisse à outils textile 100 outils

- > Panneau d'outils interne amovible permettant l'accès aux outils les plus utilisés.
- > Poches, mini-poches, élastiques et compartiments intégrés à l'intérieur et à l'extérieur du sac, pouvant recevoir des outils divers.
- > Emplacements spécifiques pour mètres, monture de scie et porte-cartes intégré.
- > Couvercle de protection amovible pour un accès aux contenus plus rapide.
- > Boucles élastiques pour tournevis, et outils divers.



### MODÈLE COMPACT

**30 L** Dimensions 42 x 26 x 28 cm

#### BAG + COMPO

**CP-100-BAG2NZ**  
**299,00€**

#### BAG SEUL

**BAG-2NZ**  
**89,00€**



## LES +



## WATER RÉSISTANT

Textile 1200 deniers ultra résistant à l'usure et aux accrocs, étanche aux projections de liquides.



## SÉCURITÉ

Tissu réfléchissant pour plus de visibilité lors des opérations en extérieur.



## PRATIQUE

Zip gros diamètre avec lanière caoutchouc pour une utilisation avec des gants.



## CONFORT

Patins de protection pour protéger l'environnement extérieur.

## SACOCHÉ

## OUTILLAGE &amp; BUREAUTIQUE



## Valise textile

## PRATIQUE

- > Multiples rangements intérieurs et extérieurs pour plus de modularité.
- > Compartiment pour ordinateur portable 15".
- > Ouverture à 100%.

## CONFORT

- > Accessibilité au contenu interne optimal grâce à sa grande ouverture.
- > Poignée de transport antidérapante.
- > Bandoulière matelassée réglable.

**16 L** Dimensions  
43 x 32 x 12 cm

## BAG + COMPO

CP-100NZ

315,00€

## BAG SEUL

BAG-4NZ

83,60€



## UNE COMPOSITION COMPATIBLE AVEC TOUS LES SACS

## Composition 100 outils



X1 Coffret 1/4" et 1/2" comprenant 60 outils :

- X1 Cliquet 1/2"
- X1 Poignée coulissante 1/2"
- X1 Rallonge 1/2"
- X11 Douilles 1/2" : 10mm -> 32mm
- X1 Cliquet 1/4"
- X1 Rallonge 1/4"
- X10 Douilles 1/4" : 4mm -> 13mm
- X1 Porte-embouts 1/4"
- X1 Poignée emmanchée 1/4"
- X1 Cardan 1/4"
- X1 Poignée coulissante 1/4"
- X30 Embouts de vissage
- X9 Clés mâles courtes 6 pans en râtelier
- X9 Clés mâles Résitorx® en râtelier
- X1 Marteau Rivoir 32mm
- X1 Burin de carrossier
- X9 Clés mixtes : 10 -> 19mm
- X1 Cutter lame auto rétractable
- X6 Tournevis ( 3 fentes ; 3 Phillips)
- X1 Pince Coupante 160mm
- X1 Lampe stylo
- X1 Pince Multiprise 250mm
- X1 Mesure

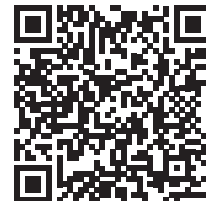



# 3 BONNES RAISONS DE S'ÉQUIPER



35% d'économie par rapport à une composition similaire.



Nouvelle mallette textile multi-usages.



100 outils de qualité SAM.

## SOLUTION

# 2 EN 1



### Sac à dos textile

Transformable en moins de 60 secondes, en trolley roulant.

#### PRATIQUE

- > Multiples poches (X7), et rangements intérieurs/extérieurs pour plus de modularité (permet le rangement d'outils et l'intégration d'un ordinateur portable 15").
- > Sac porte-outils d'intervention intégré permettant le transport des outils nécessaires aux interventions de maintenance.

**40 L**

Dimensions  
50 x 23 x 35 cm

#### BAG + COMPO

**CP-100-BAG5NZ**

**345,00€**

#### BAG SEUL

**BAG-5NZ**

**135,00€**



## SOLUTION

# PLOMBIER & ELECTRICIEN



### Caisse à outils textile longue et fine

#### PRATIQUE

- > Multiples rangements intérieurs et extérieurs pour plus de modularité.
- > Compartiment pour montage de scie à métaux.
- > Idéal pour intégrer des outils longs.

#### CONFORT

- > Accessibilité au contenu interne optimal grâce à sa grande ouverture.
- > Poignée de transport antidérapante.
- > Bandoulière matelassée réglable.

**30 L**

Dimensions  
50 x 23 x 25 cm

#### BAG + COMPO

**CP-100-BAG6NZ**

**309,00€**

#### BAG SEUL

**BAG-6NZ**

**99,00€**





## LES +



## WATER RÉSISTANT

Textile 1200 deniers ultra résistant à l'usure et aux accrocs, étanche aux projections de liquides.



## SÉCURITÉ

Tissus réfléchissant pour plus de visibilité lors des opérations en extérieur.



## PRATIQUE

Zip gros diamètre avec lanière caoutchouc pour une utilisation avec des gants.



## CONFORT

Patins de protection pour protéger l'environnement extérieur.

## SOLUTION

MOBILE  
XXLUNE COMPOSITION  
COMPATIBLE  
AVEC TOUS LES SACSComposition  
100 outils

X1 Coffret 1/4" et 1/2" comprenant 60 outils :

- X1 Cliquet 1/2"
- X1 Poignée coulissante 1/2"
- X1 Rallonge 1/2"
- X11 Douilles 1/2" : 10mm -> 32mm
- X1 Cliquet 1/4"
- X1 Rallonge 1/4"
- X10 Douilles 1/4" : 4mm -> 13mm
- X1 Porte-embouts 1/4"
- X1 Poignée emmanchée 1/4"
- X1 Cardan 1/4"
- X1 Poignée coulissante 1/4"
- X30 Embouts de vissage
- X9 Clés mâles courtes 6 pans en râtelier
- X9 Clés mâles Résitorx® en râtelier
- X1 Marteau Rivoir 32mm
- X1 Burin de carrossier
- X9 Clés mixtes : 10 -> 19mm
- X1 Cutter lame auto rétractable
- X6 Tournevis ( 3 fentes ; 3 Phillips)
- X1 Pince Coupante 160mm
- X1 Lampe stylo
- X1 Pince Multiprise 250mm
- X1 Mesure

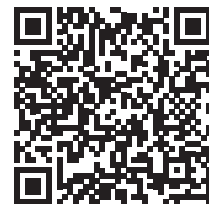

## Trolley textile

## PRATIQUE

> Multiples rangements intérieurs et extérieurs pour plus de modularité.

## CONFORT

- > Accessibilité au contenu interne optimal grâce à sa grande ouverture.
- > Poignée de transport antidérapante.
- > Bandoulière matelassée réglable.

33 L

Dimensions  
44 x 55 x 36 cm.

## BAG + COMPO

CP-100-BAG7NZ

345,00€

## BAG SEUL

BAG-7NZ

135,00€



## LA SOLUTION CONFORT ET SÉCURITÉ

**SÛRE** □  
Système unitaire d'ouverture des tiroirs.  
Dès lors qu'un tiroir est ouvert, le système anti-basculement est effectif et les autres tiroirs sont verrouillés.

**CONFORTABLE** □  
Poignée non débordante.



**SÛRE** □  
Bumpers de protection pour absorber les chocs.  
Verrouillage centralisé par clé.

**PRATIQUE** □  
2 grilles de rangements complémentaires sur les côtés pour ranger vos outils de grande dimension (clés dynamométriques, niveaux...)  
1 système intégré de rangement des tournevis, 2 bacs latéraux de rangement de 3L  
Livrée avec 10 porte-étiquettes pour repérer le contenu des tiroirs.



**EXISTE ÉGALEMENT EN BLANC, BLEU ET NOIR.**



**3 modules par tiroir.**  
Dimensions des tiroirs : 435 x 590 mm.

□ **PLATEAU INOX**  
Haute résistance

RETROUVEZ L'ENSEMBLE DE NOTRE GAMME DANS NOTRE CATALOGUE GÉNÉRAL

Servante à badge



**41...SABZ**

Servante anti-effraction



**41...SAFZ**



**MANIABLE** □

2 roues fixes, 2 roues pivotantes dont 1 roue freinée. Roues de Ø 125 mm pour faciliter les déplacements.

### Version 5 tiroirs

1 de 64 mm.  
2 de 104 mm.  
1 de 152 mm.  
1 de 254 mm.  
Poids : 75 kg.



**415HZ**  
**619,00€**

### Version 6 tiroirs

2 de 64 mm.  
3 de 104 mm.  
1 de 254 mm.  
Poids : 80 kg.



**416HZ**  
**669,00€**

### Version 7 tiroirs

3 de 64 mm.  
3 de 104 mm.  
1 de 194 mm.  
Poids : 84 kg.



**417HZ**  
**719,00€**

## LA SOLUTION ÉCONOMIQUE

## PRIX ATTRACTIF



**CONFORT**  
Hauteur du poste de travail portée à 1 m.



□ **PLATEAU MÉTAL**  
Haute résistance



□ **LONGÉVITÉ**  
Résistante aux hydrocarbures, solvants, liquides de frein...

□ **FONCTIONNELLE**  
30% de volume en plus !  
Nombreux rangements.



Hauteur : 1000 mm



□ **RÉSISTANCE**



□ **SÉCURITÉ**

Système anti-basculement pas d'ouverture simultanée des tiroirs.



**3 modules par tiroir.**  
Dimensions des tiroirs :  
435 x 590 mm.

□ **MANIABLE**

2 roues fixes, 2 roues pivotantes dont  
1 roue freinée. Roues de Ø 125 mm  
pour faciliter les déplacements.

Profondeur : 510 mm

Largeur : 834 mm

**Version 6 tiroirs**

6 de 110 mm.  
Poids : 65 kg.

**SERVI-630NZ**

**389,00€**

# 100%

**DE NOS SERVANTES SAM  
SONT FABRIQUEES  
EN FRANCE**



**NEW**

## TESTEUR UNIVERSEL DE PRESSION DIGITAL

Le diagnostic automobile demande des mesures de plus en plus précises, des prises de connections parfaites et très souvent la possibilité de sauvegarder les données ou de les imprimer.

Les mesures de pressions se faisaient auparavant à l'aide de différents manomètres analogiques destinés à chaque application différente. Les plus connus étant les compressiomètres essence et Diesel, le testeur de pression d'huile, de pression d'essence et testeur de dépression.

Aujourd'hui, d'autres pressions deviennent importantes à mesurer également telles que les hautes pressions d'injection essence et diesel, les pressions de circuits de refroidissement ou encore les pressions d'AD blue.

Ce testeur universel permet de remplacer tous les anciens testeurs analogiques par un seul testeur digital en garantissant une très grande précision de mesure et des adaptateurs identiques à ceux montés en origine par le biais d'une tablette.

### CONVIENT POUR :

- Prise de compressions essence et diesel
- Pression d'huile
- Pression turbo
- Pression de climatisation
- Pression d'AD Blue
- Pression du common rail
- Basse pression du carburant

- Tablette tactile résistante 7" Couleur TFT
- Batterie : LiPo 3,7V / 2000mA
- Port USB pour la recharge de la tablette avec indicateur led de charge
- Connexion du PC par port USB
- Bumper de protection
- Toutes les vis sont montées sur un insert en laiton
- Insert laiton avec filetage 1/4" à l'arrière pour fixer des ventouses..

### ACCESSOIRES :

- Capteur 300Bars
- Capteur -1 > 3Bars
- Adaptateur universel pour la prise de compression diesel
- Adaptateur universel pour la prise de compression essence
- Autres adaptateurs pour les diverses fonction

**C-375-DCZ**

**1.354,00€**

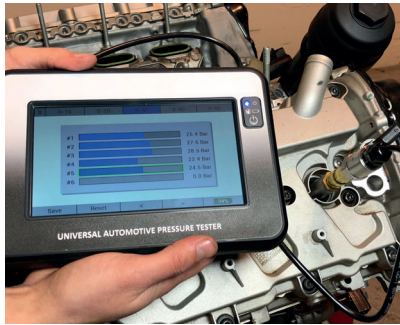

### 12 BOUCHONS OBTURATION COMMON RAIL POUR C-375-DCZ

**C-375-DC3Z**

**62,70€**



### KIT RÉGULATEUR COMMON RAIL POUR TESTEUR DE PRESSION DIGITAL

**C-375-DC4Z**

**133,00€**



### KIT DIESEL HAUTE PRESSION POUR TESTEUR DE PRESSION DIGITAL POUR C-375-DC2Z

**C-375-DC5Z**

**499,00€**



### TESTEUR D'ÉTANCHÉITÉ DES CYLINDRES POUR C-375-DCZ

**C-375-DC5Z**

**215,00€**



## LA SOLUTION EXPERTE 101 OUTILS

RAST91010

106,00€

1/2"

1/4"

- X1 Cliquet 1/2"
- X19 Douilles 1/2" : 8-9-10-11-12-13-14-15-16-17-18-19-20-21-22-24-27-30-32 mm
- X6 Douilles longues 1/2" : 14-15-16-17-19-22 mm
- X2 Rallonge 1/2" 125, 250 mm
- X1 Cardan 1/2" 5-16"
- X5 Embouts de vissage T 40-45-50-55-60
- X3 Embouts de vissage FD 8-10-12 mm
- X2 Embouts de vissage PZ 3-4
- X2 Embouts de vissage PH 3-4
- X5 Embouts de vissage H 7-8-10-12-14 mm

- X1 Cliquet 1/4"
- X13 Douilles 1/4" : 4-4,5-5-5,5-6-7-8-9-10-11-12-13-14 mm
- X8 Douilles longues 1/4" : 6-7-8-9-10-11-12-13 mm
- X2 Rallonges 1/4" 50, 150 mm
- X1 Rallonge emmanchée 1/4" 150 mm
- X1 Poignée coulissante 1/4"
- X1 Cardan 1/4"
- X2 Embouts de vissage PZ 1-2
- X4 Embouts de vissage H 3-4-5-6 mm
- X3 Embouts de vissage FD 4-5,5-7 mm
- X2 Embouts de vissage PH 1-2
- X7 Embouts de vissage T 8-10-15-20-25-27-30 mm



## LA SOLUTION PRO'LYVALENTE 100 OUTILS

RAST91000

128,00€

### OUTILS 1/4"

- X1 Cliquet 1/4"
- X13 Douilles 1/4" : 4-4,5-5-5,5-6-7-8-9-10-11-12-13-14 mm
- X2 Rallonges 1/4" 50, 150 mm
- X1 Rallonge emmanchée 1/4" 150 mm
- X1 Rallonge flexible 1/4" 150 mm
- X1 Poignée coulissante 1/4"
- X1 Cardan 1/4"
- X17 Embouts de vissage

### OUTILS 1/2"

- X1 Cliquet 1/2"
- X18 Douilles 1/2" : 8-9-10-11-12-13-14-15-16-17-18-19-20-22-24-27-30-32 mm
- X2 Rallonge 1/2" 125, 250 mm
- X1 Cardan 1/2" 5-16"
- X13 Clés mixtes : 6-7-8-10-11-12-13-14-15-16-17-18-19 mm
- X11 Embouts de vissage
- X1 Pince à sertir
- X1 Pince coupante
- X1 Pince multiprise
- X9 Râtelier de 9 clés mâles



## LA SOLUTION TECHNIQUE 86 OUTILS

RAST90860

106,00€

### OUTILS 1/4"

- X1 Cliquet 1/4"
- X13 Douilles 1/4" : 4-4,5-5-5,5-6-7-8-9-10-11-12-13-14 mm
- X2 Rallonge 1/4" 50, 150 mm
- X1 Rallonge emmanchée 1/4" 150 mm
- X1 Rallonge flexible 1/4" 150 mm
- X1 Poignée coulissante 1/4"
- X1 Cardan 1/4"
- X17 Embouts de vissage

### OUTILS 1/2"

- X1 Cliquet 1/2"
- X18 Douilles 1/2" : 8-9-10-11-12-13-14-15-16-17-18-19-20-22-24-27-30-32 mm
- X2 Rallonge 1/2" 125, 250 mm
- X1 Cardan 1/2" 5-16"
- X11 Clés mixtes : 8-9-10-11-12-13-14-15-16-17-19 mm
- X15 Embouts de vissage



## LA SOLUTION ESSENTIELLE 78 OUTILS

RAST90780

109,00€

### OUTILS 1/4"

- X1 Rallonge emmanchée 1/4" 150 mm
- X1 Douilles 1/4"
- X30 Embouts de vissage
- X9 Râtelier de 9 clés mâles

### OUTILS 1/2"

- X1 Cliquet 1/2"
- X18 Douilles 1/2" : 8-9-10-11-12-13-14-15-16-17-18-19-20-22-24-27-30-32 mm
- X1 Rallonge 1/2" 125 mm
- X1 Cardan 1/2"
- X8 Clés mixtes : 8-10-11-12-13-14-17-19 mm
- X3 Tournevis 3X100 mm - 4X100 mm - 5,5X125 mm
- X1 Tournevis 1X100 mm - 2X125 mm
- X1 Scie à métaux
- X1 Pince coupante
- X1 Cutter



## LA SOLUTION MIXTE 62 OUTILS

RAST90620

99,00€

### OUTILS 1/4"

- X1 Cliquet 1/4"
- X13 Douilles 1/4" : 4-4,5-5-5,5-6-7-8-9-10-11-12-13-14 mm
- X2 Rallonge 1/4" 50, 150 mm
- X1 Rallonge emmanchée 1/4" 150 mm
- X1 Poignée coulissante 1/4"
- X1 Cardan 1/4"
- X9 Râtelier de 9 clés mâles

### OUTILS 1/2"

- X1 Cliquet 1/2"
- X19 Douilles 1/2" : 8-9-10-11-12-13-14-15-16-17-18-19-20-21-22-24-27-30-32 mm
- X2 Rallonge 1/2" 125, 250 mm
- X1 Cardan 1/2"
- X11 Clés mixtes 1/2" : 8-9-10-11-12-13-14-15-16-17-19 mm



## DYNASAM 4.0<sup>®</sup> PETITS COUPLES

RÉALISEZ DES SERRAGES DE PRÉCISION SUR DES COUPLES ALLANT DE 0,4 À 50 NM

**MADE**  
IN FRANCE



DYMSC-4-1Z



DYMSC-10-1Z



DYMSC-50-1Z

NF EN ISO 6789-1

### CARACTÉRISTIQUES :

- > Bargraphe double alerte avec :
  - 1/ Trois repères visuels de couleur : serrage en cours, serrage conforme, serrage non conforme.
  - 2/ Tolérance utilisateur personnalisable
- > Précision sur la plage : +/- 4%
- > Les serrages sont garantis grâce aux trois niveaux d'alertes : Alerte visuelle, alerte sonore, alerte sensorielle.

- serrage en cours
- serrage conforme
- serrage non conforme

TRACABILITÉ DES DONNÉES

CLÉS TRÈS COMPACTES

Idéales pour les encombrements réduits.

**COUPLE RECONNAISSABLE**  
par la bague de couleur :

0,4-4 Nm 1-10 Nm 5-50 Nm

| RÉF.        | Capacité Nm | Attachement | Contenu   | PRIX      |
|-------------|-------------|-------------|---|-----------|
| DYMSC-4-1Z  | 0,4 - 4     | 9x12 mm     | 2 embouts 1/4", 3/8" + 2 batteries + 1 chargeur   | 2.634,00€ |
| DYMSC-4-2Z  | 0,4 - 4     | 9x12 mm     | Même contenu + smartphone + application dédiée    | 3.058,00€ |
| DYMSC-10-1Z | 1 - 10      | 9x12 mm     | 2 embouts 1/4", 3/8" + 2 batteries + 1 chargeur   | 2.634,00€ |
| DYMSC-10-2Z | 1 - 10      | 9x12 mm     | Même contenu + smartphone + application dédiée    | 3.058,00€ |
| DYMSC-50-1Z | 5 - 50      | 9x12 mm     | 2 embouts 1/4" et 3/8" + 2 batteries + 1 chargeur | 3.058,00€ |
| DYMSC-50-2Z | 5 - 50      | 9x12 mm     | Même contenu + smartphone + application dédiée    | 3.480,00€ |

## DYNASAM 4.0<sup>®</sup> GRANDS COUPLES

UNE CLÉ À CASSURE PILOTÉE ÉLECTRONIQUEMENT POUR GARANTIR LA CONFORMITÉ DE VOS SERRAGES

**MADE**  
IN FRANCE



CONNEXION DE LA CLÉ ET TRACABILITÉ DES DONNÉES



DYMSC-100-1Z

NF EN ISO 6789-1

### CARACTÉRISTIQUES :

- > Bargraphe double alerte avec :
  - 1/ Trois repères visuels de couleur : serrage en cours, serrage conforme, serrage non conforme.
  - 2/ Tolérance utilisateur personnalisable
- > Les serrages sont garantis grâce aux deux niveaux d'alertes : Alerte visuelle, déclenchement mécanique : cassure 15°.
- > Précision sur la plage : +/- 3%

10-100 Nm

| RÉF.        | Capacité Nm | Attachement | Contenu  | PRIX      |
|-------------|-------------|-------------|--|-----------|
| DYMC-100-1Z | 10 - 100    | 9x12 mm     | 3 cliquets 1/4", 3/8" et 1/2" + 2 batteries + 1 chargeur | 5.174,00€ |
| DYMC-100-2Z | 10 - 100    | 9x12 mm     | Même contenu + smartphone + application dédiée           | 5.597,00€ |



**SERRAGE OPTIMISÉ**

Grâce à la grande cassure motorisée de 15°.

NEW

DISPONIBLES EN SEPTEMBRE 2022

# TOUT EST LÀ !

## NOUVELLE SERVANTE 239 OUTILS

### 3 BONNES RAISONS DE COMMANDER

- 1 30% DE PLACE EN PLUS
- 2 239 OUTILS DE QUALITÉ SAM
- 3 4 TIROIRS D'OUTILS  
ET 2 TIROIRS DISPONIBLES

CPP-239PMZ

999,00€



MOUSSE N°1 : CP-138PM



MOUSSE N°2 : CP-48PM



MOUSSE N°3 : CP-27PM



MOUSSE N°4 : CP-16PM



# VIDANGEUR DE CIRCUIT DE REFROIDISSEMENT

**SAM**  
XDRAINER

## 3 BONNES RAISONS DE COMMANDER

**1 COMPATIBLE SUR TOUS TYPES  
DE VÉHICULES MÊME HYBRIDES  
ET ÉLECTRIQUES**

**2 GAIN DE PRODUCTIVITÉ :**  
5 OPÉRATIONS AVEC UNE SEULE  
MACHINE

**3 PROTECTION DE L'ENVIRONNEMENT  
ET DE L'OPÉRATEUR**

XDC-50Z

2.390,00€



# RODAC

SAM GROUP

**RODAC INTERNATIONAL B.V.**

**NEDERLAND**

Nijverheidsstraat 1 - 6135 KJ Sittard Nederland  
T: +31 (0)46 458 2299 - info@sam-rodac.com

**BELGIË / LUXEMBURG / BELGIQUE / LUXEMBOURG**

T: +32 (0)2 331.34.34 - F: +32 (0)2 331.34.43 - belux@sam-rodac.com

**DEUTSCHLAND**

T: +49 (0)3222 1681310 - F: +49 (0)3222 1681312 - de@sam-rodac.com

Prix nets utilisateur professionnel hors tva valables jusqu'à 31/12/2022 dans la limite des stocks disponibles. Photos et textes non contractuels.

RODAC  
.COM